

# MITSUBISHI OUTLANDER



**MITSUBISHI  
MOTORS**

Drive your Ambition

# ONBEGRENSD GENIETEN

De Mitsubishi Outlander bewijst hoe mooi een SUV kan zijn. Een fraaie combinatie van moderne technologie en stijlvol design. Dit maakt hem tot een veelzijdige cross-over, zowel zakelijk als privé. Soepel, zuinig en comfortabel als het kan, krachtig en sportief indien gewenst. Beleef puur rijplezier.







# STIJLVOLLE DYNAMIEK

De Outlander dankt zijn krachtige uitstraling aan het Mitsubishi Motors Dynamic Shield-design. Met onder meer strak gestileerde koplampen, grille en voorbumper. Deze fraaie lijnen lopen door over de flanken, met stijlvolle lichtmetalen velgen en zilverkleurige roofrails. De nieuwe achterbumper, achterlichtunits en diverse chroomaccenten maken hem compleet.



# KRACHTIGE PRESTATIES VRIENDELIJK VOOR HET MILIEU

De Mitsubishi Outlander levert de krachtige prestaties die je van een robuuste SUV mag verwachten. Dagelijks woon-werkverkeer of lekker een weekend eropuit: de Outlander biedt maximaal rijplezier. De moderne, zuinige benzine- en dieselmotoren leveren hun uitstekende prestaties in combinatie met een lage CO<sub>2</sub>-uitstoot. Intelligente elektronica zoals het Auto Stop & Go-systeem (AS&G) en ECO Mode draagt hieraan bij, net als de verfijnde aerodynamica en lichtgewichtcarrosserie. De aantrekkelijke combinatie van optimale prestaties bij een laag brandstofverbruik maakt de Outlander toonaangevend in zijn klasse.

## Eco drive support-systeem



### Eco Mode Control

Schakel de Eco Mode in voor de energie-spaarstand van de motor, airconditioning en 4WD.



### Eco Drive Assist

Toont tijdens het rijden het ECO-niveau op het display.

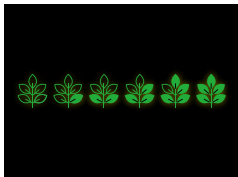

### Eco Score

De ECO Score wordt tijdens het rijden getoond voor de ingestelde periode en ondersteunt de bestuurder bij milieuvriendelijk rijden.

## Lichtgewichtcarrosserie

Door toepassing van vele plaatstalen componenten met hoge treksterkte, is het gewicht van de carrosserieconstructie aanzienlijk verlaagd, zonder concessies te doen aan het hoge beschermingsniveau.

### Plaatstaal met hoge treksterkte

- 440-klasse
- 590-klasse
- 980-klasse

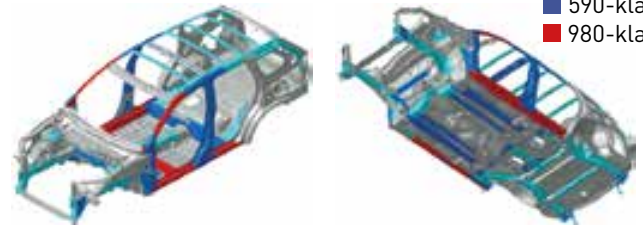

## 4WD-systeem

Het 4WD-systeem van de Outlander biedt u maximale grip en een zelfverzekerde voertuigbeheersing onder alle omstandigheden.



## Schakelflippers

De sportieve schakelflippers achter het stuurwiel zorgen voor moeiteloos en snel op- of terugschakelen, zonder de handen van het stuur te nemen.



## Cruise control

De auto rijdt een vooraf ingestelde, constante snelheid zonder dat de bestuurder het gaspedaal hoeft te bedienen. De cruise control wordt direct uitgeschakeld zodra het rempedaal wordt bediend.



## Nieuwe CVT

De nieuwe generatie CVT (Continu Variabele Transmissie) zorgt voor een vloeiende, krachtige aandrijving onder alle rijomstandigheden.



### Motor

De Outlander wordt geleverd met een 2.0-liter MIVEC-benzinemotor. De MIVEC-motor combineert een laag brandstofverbruik met lage uitlaatemissies, zonder concessies te doen aan de prestaties. De Outlander benzinemotor blinkt uit in verfijning, vermogen en zuinigheid.

### Auto Stop & Go (AS&G)

De Outlander is uitgerust met een start-stopfunctie (AS&G), waardoor de motor automatisch wordt uitgeschakeld bij het wachten voor een verkeerslicht of tijdens stilstand in de file. Dit maakt de Outlander nog schoner en zuiniger. U hoeft niets te doen om deze functie te activeren, want AS&G wordt vanzelf ingeschakeld, terwijl u simpelweg rijdt zoals u gewend bent.

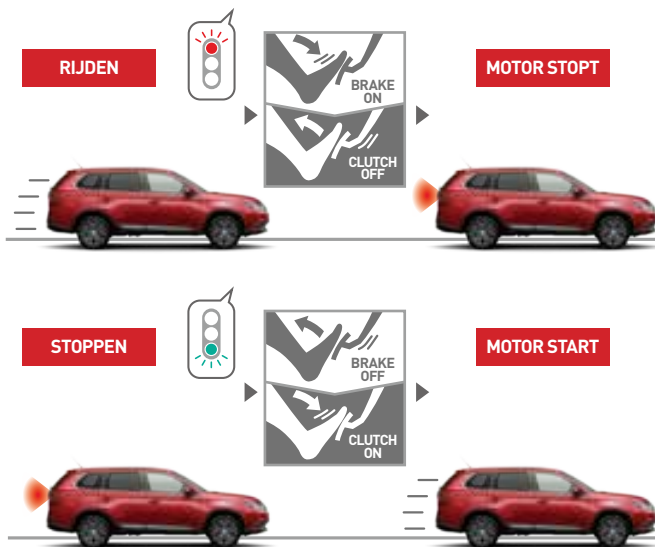
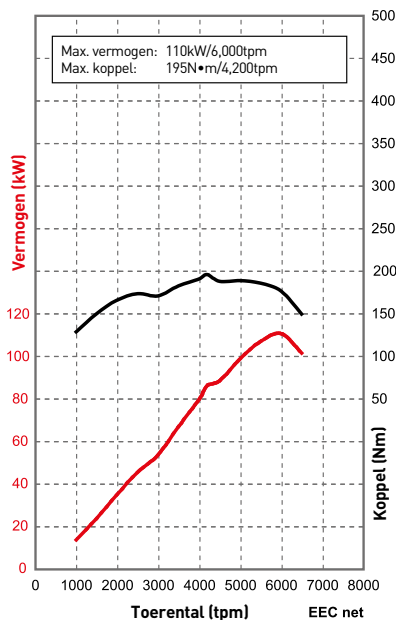



## HET COMFORT VAN RUST EN LUXE

Rijden met de Outlander betekent in alle rust genieten van luxe en een eersteklas afwerking. Hierbij horen ook de prettige rijeigenschappen en zijn zeer lage geluidsniveau, het resultaat van maar liefst 33 verbeteringen die het motor-, weg- en windgeruis terugdringen. Solide sluitende portieren, comfortabele zitplaatsen en een stijlvol instrumentenpaneel: de Outlander vormt een klasse op zich.

### Stoelopstelling

De tweede en derde zitrij van de Outlander kunnen flexibel worden ingedeeld. Hierdoor kan de interieurruimte naar wens worden aangepast aan het aantal inzittenden en de hoeveelheid bagage.







## RUIMTE VOOR MAXIMAAL RIJPLEZIER

De Outlander biedt maximaal rijplezier. Dat begint al met zijn prettige toegankelijkheid door het Keyless Operation System (KOS) en de elektrisch bedienbare achterklep. Het hele interieur ademt kwaliteit, comfort en luxe. Door de meervoudig verstelbare stoelen en de dual-zone airconditioning, genieten bestuurder en passagiers van hun persoonlijke zitcomfort en binnenklimaat. De toepassing van hoogwaardige en duurzame materialen met subtiële accenten laat zien dat de Outlander is ontwikkeld met oog voor detail. Diverse handige extra's maken het interieur compleet. Premiumkwaliteit gaat hand in hand met een optimale indeling en afwerking.



### Derde zitrij

Dankzij een doordachte vlakverdeling bieden de zittingen veel steun en een uitmuntend rijcomfort. Het zitcomfort wordt verder vergroot door een kantelmechanisme waarmee de rugleuning in 4 standen kan worden versteld.

De tweede zitrij kan eenvoudig naar voren worden geschoven om toegang te bieden tot de derde zitrij.

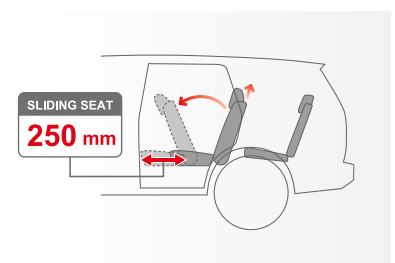



# TRENDSETTER IN VEILIGHEID EN BETROUWBAARHEID

Doordachte actieve en passieve veiligheidsvoorzieningen in de Outlander bieden maximale bescherming aan de inzittenden en medeweggebruikers. Een veilig gevoel, elke rit opnieuw. De Outlander is standaard uitgerust met zeven SRS-airbags, inclusief knie-airbag voor de bestuurder. De geavanceerde elektronica omvat onder meer een detectiesysteem dat de bestuurder waarschuwt voor een mogelijke aanrijding en zo nodig preventief ingrijpt door de auto af te remmen. Alles voor veilig en ontspannen autorijden.



## Zeven SRS-airbags

De Outlander wordt geleverd met zeven SRS-airbags. Samen met de extreem stijve RISE (Reinforced Impact Safety Evolution)-carrosserie zorgen zij ervoor dat de impact van een botsing maximaal wordt geabsorbeerd en afgevoerd.

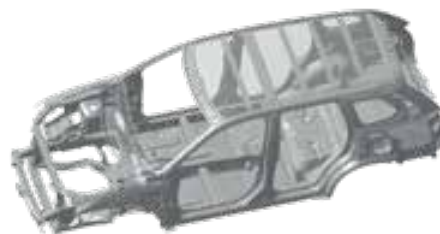

## RISE (Reinforced Impact Safety Evolution)

De beproefde RISE-carrosserie, met kooiconstructie voor de inzittenden en kreukelzones voor optimale bescherming.

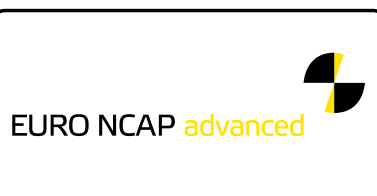

# HIGHLIGHTS



Elektrisch bedienbaar schuifkanteldak



Elektrisch bedienbare achterklep



Verwarmbare voorruit



Led-koplampen



Led-mistlampen



Regensensor



Interieurverlichting



Dual-zone climate control



18 inch lichtmetalen velgen



16 inch lichtmetalen velgen



Bagagebox



Afdekhoes bagageruimte

# ACTIEVE EN PASSIEVE VEILIGHEIDSVORZIENINGEN

## Forward Collision Mitigation (FCM)

Helpt een frontale aanrijding te voorkomen of vermindert de impact als het onvermijdbaar is. Reageert op auto's en voetgangers met behulp van laser en radar.



### Gevaar voor aanrijding



Waarschuwing + Brake Assist

### Groot gevaar voor aanrijding



Waarschuwing + automatisch remmen (1e fase)

### Zeer groot gevaar voor aanrijding



Waarschuwing + krachtig automatisch remmen (2e fase)

## Adaptive Cruise Control (ACC)



ACC weergave op het multi-informatiedisplay

### Zonder voorligger

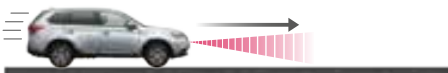

De ingestelde snelheid blijft gehandhaafd, zonder dat de bestuurder het gaspedaal intrapt.

### Met voorligger



De voertuig-volgmodus wordt geactiveerd om de ingestelde afstand tot de voorligger te handhaven. Niet alleen bij een hoge kruissnelheid, maar ook bij lage snelheid, zoals bij filerijden.



## Lane Departure Warning (LDW)

Zodra de auto ongewild zijn rijstrook dreigt te verlaten, wordt de bestuurder gewaarschuwd met een symbool op het display en met een geluidssignaal.

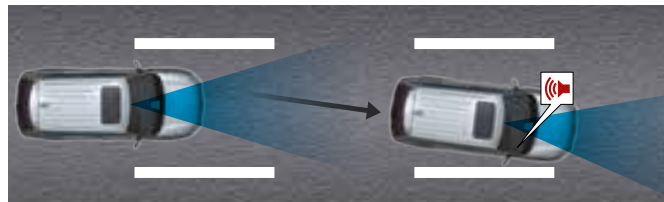

## Dodehoekwaarschuwing (Blind Spot Warning BSW)

Indien een voertuig op ongeveer 70 meter afstand is, afhankelijk van uw snelheid, worden links en rechts van achteren opkomende auto's gedetecteerd. De bestuurder wordt door een indicator in de buitenspiegel en geluidssignaal (indien het knipperlicht is ingeschakeld) gewaarschuwd.

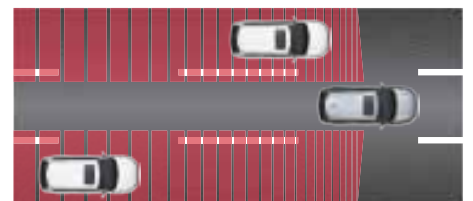

## Automatisch grootlicht (Automatic High Beam)

Om de veiligheid, het comfort en het rijgemak in het donker te vergroten, schakelt het grootlicht automatisch in indien de situatie dit toelaat. Bij tegemoetkomend verkeer wordt het weer automatisch uitgeschakeld.

### Met grootlicht

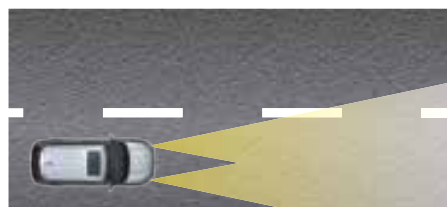

### Zonder grootlicht

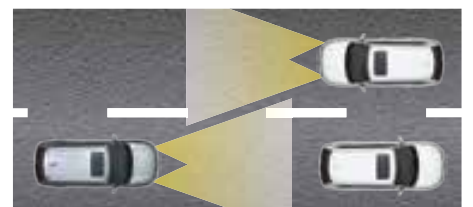

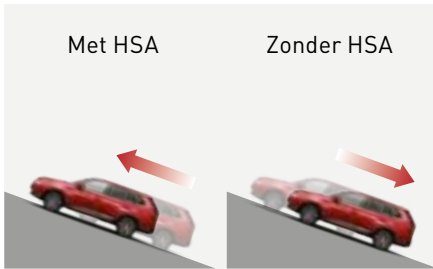

### Hill Start Assist (HSA)

Zodra de bestuurder op een steile helling de rem loslaat en het gaspedaal bedient, houdt HSA de remmen nog twee seconden vast zodat de auto niet achteruit rolt.

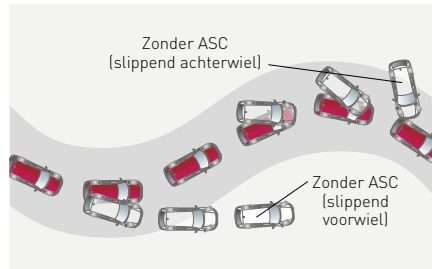

### Active Stability Control (ASC)

De sensoren van het ASC-systeem registreren doorslippende wielen, waarna het motorvermogen automatisch wordt verminderd en de doorslippende wielen worden afgeremd. Voor maximale veiligheid en voertuigbeheersing.



### ABS met EBD

Het ABS met EBD (elektronische remkrachtverdeling) van de Outlander ondersteunt de bestuurder bij een noodstop en het ontwijken van obstakels. Het ABS voorkomt blokkerende wielen, terwijl het EBD-systeem de remkracht optimaal over de wielen verdeelt voor maximale vertraging.

### Multi around monitor

Vier camera's voor veilig zicht rondom de auto, ook van bovenaf.



### Automatisch dimmende achteruitkijkspiegel

Ter ondersteuning van de veiligheid vermindert deze spiegel de verblinding door koplampen van auto's achter u.



### Ultrasonic Misacceleration Mitigation System (UMS)

Zodra de parkeersensoren een obstakel waarnemen in de nabijheid van de auto, wordt de bestuurder gewaarschuwd met een symbool op het display en met een geluidssignaal. Bij per ongeluk te veel gasgeven, wordt het motorvermogen aangepast.



Het motorvermogencontrolesysteem wordt actief als:

- de snelheid tussen 0-10 km/u is (niet in N of P)
- er binnen 4 meter een obstakel staat
- het gaspedaal te hard of plotseling wordt ingetrapt

### Keyless Operation System (KOS)

Met KOS opent en sluit u eenvoudig de portieren. De motor kan worden gestart en uitgeschakeld met een druk op de knop.



### Rear Cross Traffic Alert (RCTA)

Zodra RCTA actief is, verschijnt er een symbool op het display. Op het moment dat de achteruitversnelling wordt ingeschakeld en de sensor in de achterbumper een naderend voertuig detecteert, wordt de bestuurder gewaarschuwd met een geluidssignaal en knipperende indicatoren in de buitenspiegels.



Noot: Alle omschreven veiligheidssystemen zijn hulpmiddelen. Raadpleeg voor uitgebreide informatie de Mitsubishi-dealer.

# SMARTPHONE LINK DISPLAY AUDIO



Geniet van de functionaliteit en het gemak van uw mobiele telefoon, met de intuïtieve bediening en het gebruik van Android Auto™ of Apple CarPlay. Voordat u op reis gaat uw Android™ of iPhone aansluiten op de USB-aansluiting, en de controle van uw favoriete apps kan gewoon via het ingebouwde 7-inch touchscreendisplay. De Smartphone Link Display Audio-unit biedt u daarnaast ook handsfree telefoon en muziekfuncties via Bluetooth®. Sluit uw digitale audiospeler aan middels de USB-aansluiting en luister naar uw favoriete muziek of luister naar de AM/FM- of DAB-radio. Op het display worden tevens de autospecifieke functies en instellingen getoond.

androidauto

Works with  
Apple CarPlay



## Basisfuncties

AM, FM, DAB, USB, iPod, hands-free, etc.



## Auto-instellingen

Verlichting, ruitenwissers, etc.



## Camera

Camerabeelden



## Brandstofverbruiksindicaties

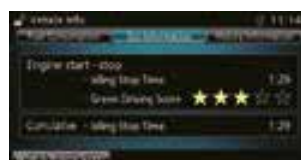

## Eco-informatie



## Climate control

Weergave instellingen

## Android Auto™

(introduktiedatum in Nederland nog niet bekend)

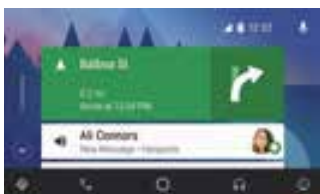

### Homescherm

Android Auto geeft u automatisch nuttige informatie, weergegeven in overzichtelijke kaders, die worden getoond als ze nodig zijn.



### Kaarten

Google Maps™ brengt u met behulp van de meest recente kaartdata naar uw locatie. U kunt de route vooraf laden op uw telefoon en offline gebruiken.



### Muziek

Met on-demandtoegang tot 35 miljoen nummers biedt Google Play™ muziek u de mogelijkheid eindeloos muziek te streamen tijdens uw ritten.



### Telefoon/berichten

Met Android Auto kunt u telefoongesprekken voeren, voicemailberichten afluisteren en tekstberichten ontvangen en versturen met gebruik van uw stem.

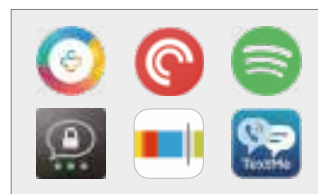

### Apps

Android Auto maakt het mogelijk om uw favoriete apps en content in de auto te gebruiken. Bekijk meer apps voor Android Auto op <https://g.co/androidauto>.



### Stembedieningsfuncties

Gebruik de stembedieningsfuncties om Google™ te bedienen. Druk op de spraakknop op het stuurwiel en u kunt uw opdracht dicteren.

## Apple CarPlay



### Homescherm

Voor de bediening van CarPlay gebruikt u Siri, met uw stem bedient u de navigatie, uw telefoon en verwerkt u berichten, alles volledig handsfree.



### Telefoon

Siri helpt u eenvoudig bij het starten van nieuwe gesprekken, het terugbellen van gemiste oproepen en het afluisteren van voicemailberichten.



### Muziek

Luister naar uw favoriete artiest, nummer of afspeellijst op uw iPhone spraakgestuurd middels Siri. U kunt ook genieten van muziek via Apps als Apple Music en Spotify.



### Kaarten

Apple Maps geeft u punt voor punt route-instructies en verkeerinformatie. Met Maps is het mogelijk direct de adressen van e-mail, tekstberichten, contacten en agenda-afspraken te gebruiken om uw volgende bestemming te kiezen.

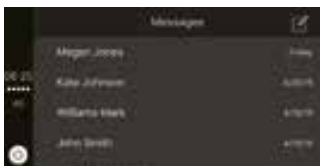

### Berichten

Niet meer typen of lezen tijdens het rijden, want met Siri kan u berichten versturen, lezen en beantwoorden. Eenvoudig door gesproken opdrachten aan Siri te geven.



### Stembedieningsfuncties

Voor het activeren van Siri drukt u op de spraakknop op het stuurwiel.

Noot: Raadpleeg Apple of Google voor meer informatie over beschikbaarheid in Nederland en de koppeling met smartphones. Bluetooth® is een trademark van Bluetooth SIG Inc. Android Auto, Google en Google Maps zijn trademarks van Google Inc. iPhone, Siri en Apple CarPlay zijn trademarks van Apple Inc. Geregistreerd in de U.S. en andere landen.

# HIGHTECHCOMMUNICATIE



## MMCS-navigatiesysteem

Het multifunctionele navigatiesysteem toont de navigatie- en muziekfuncties overzichtelijk op een groot touchscreen met gebruiksvriendelijke interface. Ook de beelden van de achteruitrij-camera kunnen hierop worden weergegeven, voor extra veiligheid.



## Audiobediening

Voor een moeiteloze bediening van alle geluidsfuncties.



## Helder en breed beeldscherm

Geeft informatie weer in een hoge resolutie voor goede leesbaarheid.



## ECO Information Indicator

Geeft uw EcoScore weer.



## 3D-kaartweergave

Toont 3D oriëntatiepunten (polygoon) op stadsplattegronden.



## Dubbelschermfunctie

Dankzij de dubbelschermfunctie kunnen twee functies tegelijk naast elkaar worden getoond, zoals navigatie en audio.

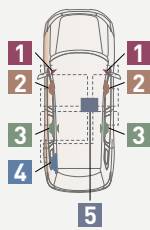

- 1 3,5 cm soft dome tweeter
- 2 16 cm polypropyleen conusspeaker
- 3 16 cm polypropyleen coaxiale 2-wegspeaker
- 4 25 cm subwoofer
- 5 710W 8-kanaals high-powerversterker



## Rockford Fosgate® premium sound system

## USB-poort en 12V-aansluiting

## Multi-informatie-lcd-kleurendisplay

Het 4,2-inch lcd-dashboard-scherm is in één oogopslag afleesbaar.

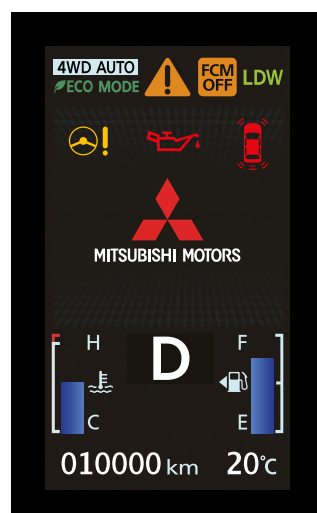

## Multi-informatiedisplay met navigatieaanduiding

De MMCS navigatie-informatie wordt weergegeven op het navigatiescherm en op het multi-informatiedisplay.







# ACCESSOIRES

De Outlander is af fabriek al bijzonder compleet, met zijn zeer uitgebreide, luxe uitrusting. Toch heeft u daarnaast ruime keuze uit stijlvolle en comfortverhogende accessoires, waarmee u uw auto een persoonlijke uitstraling geeft. Een fraaie finishing

touch voor het interieur of exterieur, extra veiligheid of robuuste accessoires voor sport, hobby en vrije tijd. Alles op maat gemaakt en geheel in stijl met uw Outlander.

## EXTERIEUR

Stoer, klassiek of sportief? Een combinatie van alle drie?  
Met deze fraaie stylingaccessoires geeft u uw Outlander een eigen look.



### Voorbumperhoek

Verbreiderset grijs metallic gespoten



### Achterbumperhoek

Verbreiderset grijs metallic gespoten

# ACCESSOIRES



## Zijskirtset

In grijs metallic gespoten



## Stootlijstenset

In carrosseriekleur gespoten



## Spiegelkappen

In matzilver, aluminium-, carbon- of chroomlook



## Achterspoiler

In carrosseriekleur gespoten



## Achterklepsierlijst

Chroom



## Achterbumperbeschermer

Rvs met Outlander-logo



**Outlander-logo motorkap**  
Chromen letters



**Chromen handgrepen**  
Voor modellen met KOS

## LICHTMETALEN VELGEN

Fraaie lichtmetalen velgen maken uw Outlander helemaal af. Zo bent u altijd stijlvol onderweg.



**Lichtmetalen velg**  
18 inch, 5-spaaks, two tone



**Lichtmetalen velg**  
18 inch, 7-spaaks



**Lichtmetalen velg**  
16 inch, 5-spaaks



**Lichtmetalen velg**  
18 inch, 5-spaaks, PHEV two tone



**Lichtmetalen velg**  
18 inch, 5-spaaks, PHEV

# ACCESSOIRES

## INTERIEUR

Maximaal comfort, sportief design: van subtiel blauwe interieurverlichting tot aluminium sportpedalen, van comfortabele matten tot stijlvolle decoratie.



### Instaplijsten

Kunststof, rvs of rvs-verlicht



### Sportpedalenset

Brushed aluminium, 2-delig



### Verlichting pook

Blauw



### Decoratiepaneel dashboard

Piano black



### Decoratieschakelaars

Piano black

## COMFORT

Geniet van privacy in fraaie vormgeving: met deze ruitblindering en zijwindgeleiders beleeft u ultiem rijcomfort in alle rust.



**Zonnescherm**  
Zijruiten en of achterraut



**Zijwindgeleiders**  
Voor- en achterportier

## VEILIGHEID & BESCHERMING

Met extra veiligheidsvoorzieningen als parkeersensoren, spatlappen, led-mistlampen of pasklare kinderzitjes beschermt u uw auto en inzittenden.



**Parkeersensoren**  
Achter- en voorzijde



**Led-mistlamp**  
Helderwitte of blauwe reflector



**Kinderveiligheidszitjes**  
Mitsubishi biedt u kinderzitjes voor alle leeftijdscategorieën

# ACCESSOIRES

## TRANSPORT & VRIJE TIJD

Voor elke sport of hobby het juiste accessoire: van kofferbakbeschermer tot dakdrager, van trekhaak tot imperiaal.



### Bagagebox

Inklapbaar en verstelbare indeling



### Bagagenet



### Kofferbakbeschermer

Lichtgewicht foammateriaal of kunststof met anitsliplaag



### Trekhaak

Afneembaar



**Dakdrager**

Wingbar aluminium, afsluitbaar



**Imperiaal**

Aluminium of zwartgemoffeld staal



**Fietsdrager**

Lichtgewicht aluminium



**Fietsdragerstandaard**

Zilvergemoffeld staal



**Ski/snowboarddrager**

Voor 4 ski's of 2 snowboards

# LEVERBARE KLEUREN



Orient Red (P26 Metallic)



Tanzanite Blue (D14 Metallic)



Titanium Grey (U17 Metallic)



Sterling Silver (U25 Metallic)



Silky White (W13 Pearl)



Polar White (W37 Solid)



Amethyst Black (X42 Pearl)



Granite Brown (C06 Metallic)



# BEKLEDING

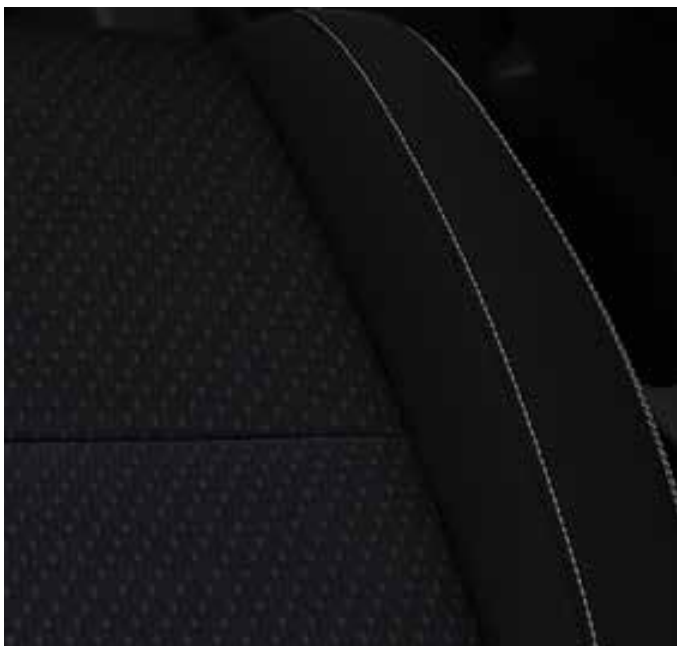

**Zwarte stof**  
Business/Connect Pro/Executive Edition



**Zwart leder**  
Instyle/Instyle+

# AFMETINGEN

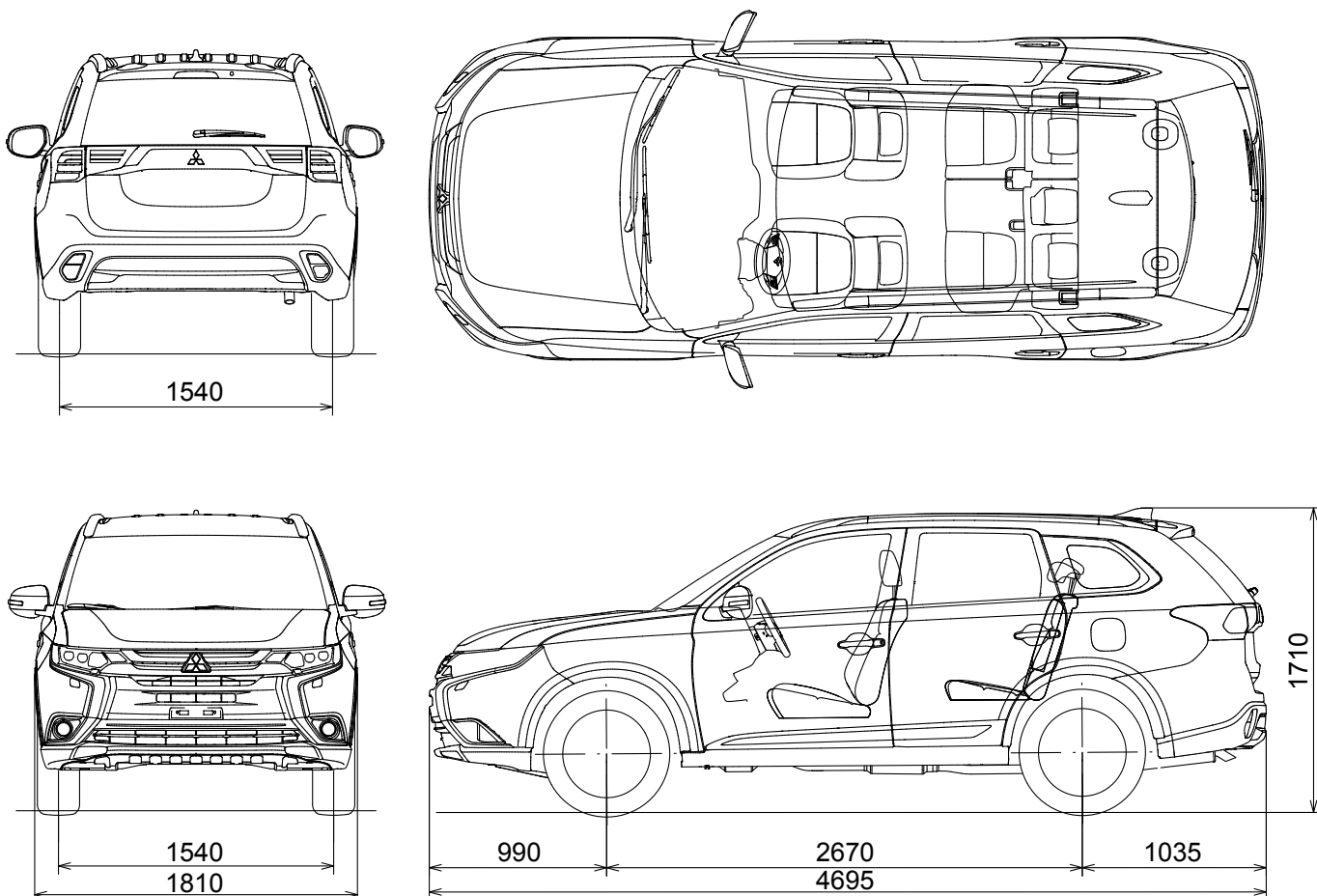

# ADVIESPRIJZEN

| Uitvoering   | Energie-<br>label | CO <sub>2</sub> -uitstoot<br>g/km | Bijtelling | Nettocatalogusprijs |           | Bpm   | Consumenten-<br>prijs <sup>1</sup> | All-in<br>rijklarprijs <sup>2</sup> |
|--|-------------------|-----------------------------------|------------|---------------------|-----------|-------|------------------------------------|-------------------------------------|
|  |                   |                                   |            | excl. btw           | incl. btw |       |                                    |                                     |
| 2.0 CVT Business Edition 2WD   | D                 | 139                               | 22%        | 20.888              | 25.274    | 7.776 | 33.050                             | 33.990                              |
| 2.0 CVT Connect Pro 2WD  | D                 | 144                               | 22%        | 21.966              | 26.579    | 8.471 | 35.050                             | 35.990                              |
| 2.0 CVT Executive Edition 2WD  | D                 | 146                               | 22%        | 23.241              | 28.121    | 8.929 | 37.050                             | 37.990                              |
| 2.0 CVT Instyle 2WD  | D                 | 146                               | 22%        | 26.133              | 31.621    | 8.929 | 40.550                             | 41.490                              |
| 2.0 CVT Instyle+ 4WD   | D                 | 149                               | 22%        | 29.284              | 35.434    | 9.616 | 45.050                             | 45.990                              |
| <b>Als optie leverbaar</b>   |                   |                                   |            |                     |           |       |                                    |                                     |
| Metallic-/Pearllak   |                   |                                   |            | 735,54              | 890,00    | -     | 890,00                             |                                     |
| Glasscoat Diamond Pack   |                   |                                   |            | 288,43              | 349,00    | -     | 349,00                             |                                     |
| <b>Bijkomende kosten</b>   |                   |                                   |            |                     |           |       |                                    |                                     |
| Leges kenteken (onbelast)  |                   |                                   |            | 39,00               | 39,00     | -     | 39,00                              |                                     |
| Registratiekosten kentekenbewijs (€ 6,10 onbelast)   |                   |                                   |            | 9,40                | 10,10     | -     | 10,10                              |                                     |
| Recyclingbijdrage  |                   |                                   |            | 33,06               | 40,00     | -     | 40,00                              |                                     |
| Rijklaarmaakkosten bestaan uit: technische nulinspectie, reinigen, poetsen, transport, set kentekenplaten, Mitsubishi-mattenset (Classic), lifehammer, 2 veiligheidshesjes, safety pack (EHBO-set en gevarendriehoek) en € 25 brandstof. |                   |                                   |            | 703,22              | 850,90    | -     | 850,90                             |                                     |
| Totaal bijkomende kosten   |                   |                                   |            | 784,68              | 940,00    | -     | 940,00                             |                                     |

<sup>1</sup>Consumentenprijs incl. btw en bpm. Grondslag voor de fiscale bijtelling.

<sup>2</sup>Bestaat uit adviesconsumentenprijs incl. btw, bpm en totaal bijkomende kosten.

# UITVOERINGEN

## Business Edition



### Standaarduitrusting

- 5 zitplaatsen
- Schakelindicator
- 7 SRS-airbags
- Active Stability en Traction Control (ASTC)
- Hill Start Assist (HSA)
- Automatisch dimmende binnenspiegel
- Licht- en regensensor
- In hoogte verstelbare bestuurdersstoel
- Elektrisch bedienbare ramen
- Privacy glass
- Dual-zone climate control
- Smartphone Link Display Audio (SDA)
- 6 speakers
- DAB+ tuner (Digital Audio Broadcast)
- Achteruitrijcamera
- Lederen stuurwiel met bediening audio, cruise control en bluetooth carkit
- USB-aansluiting
- Mistlampen vóór
- Led-dagrijverlichting
- 16 inch lichtmetalen velgen
- Zilverkleurige roofrails
- Elektrisch verstelbare, verwarmbare en inklapbare buitenspiegels
- Keyless Operation System met start/stop-knop

## Connect Pro



### Connect Pro:

#### extra uitrusting t.o.v. Business Edition

- Two-tone 18 inch lichtmetalen velgen
- Rockford Fosgate® premium audiosysteem met 9 speakers (710W)
- Led-koplampen met koplampsproeiers
- Blind Spot Warning
- Rear Cross Traffic Alert
- Multi Around Monitor met bediening op het stuurwiel
- Verwarmbaar stuurwiel
- Verwarmbare voorstoelen
- Parkeersensoren achter
- Led-mistlampen

## Executive Edition



### Executive Edition:

#### extra uitrusting t.o.v. Business Edition

- 7 zitplaatsen
- Two-tone 18 inch lichtmetalen velgen
- Rockford Fosgate® premium audiosysteem met 9 speakers (710W)
- Led-koplampen met koplampsproeiers
- Blind Spot Warning
- Rear Cross Traffic Alert
- Verwarmbaar stuurwiel
- Verwarmbare voorstoelen
- Parkeersensoren achter
- Led-mistlampen
- Geheel neerklapbare derde zitrij

## Instyle 2WD



### Extra uitrusting t.o.v. Executive Edition

- Lederen bekleding
- Elektrisch verstelbare bestuurdersstoel
- Elektrisch glazen schuif-/kanteldak
- Elektrisch bedienbare achterklep
- Mitsubishi Multi Communication System (MMCS) met navigatie
- Verwarmbare voorruit
- Multi around monitor met bediening op het stuurwiel

## Instyle+ 4WD



### Extra uitrusting t.o.v. Instyle 2WD

- Forward Collision Mitigation System
- Lane Departure Warning
- Adaptive Cruise Control
- Automatisch grootlicht
- Voetgangersherkenning
- Ultrasonic Misacceleration Mitigation System (UMS)
- Parkeersensoren voor en achter

# TECHNISCHE SPECIFICATIES

| Model | 2.0 2WD<br>Mivec CVT AS&G                       | 2.0 4WD<br>Mivec CVT AS&G |
|-------|---|---------------------------|
| Type  | Business / Connect Pro /<br>Executive / Instyle | Instyle+                  |

| Motor                               |                  |  |
|-------------------------------------|------------------|--|
| Cilinderinhoud cc                   | 1.998            |  |
| Brandstoftoevoer                    | ECI-MULTI        |  |
| Emissienorm                         | Euro-6           |  |
| Max. vermogen (EEC net) kW (pk)/tpm | 110 (150)/6.000  |  |
| Max. koppel (EEC net) Nm (kg-m)/tpm | 195 (19,9)/4.200 |  |

| Brandstofsysteem       |                |    |
|------------------------|----------------|----|
| Brandstoftype          | Loodvrij Ron95 |    |
| Brandstoftank inhoud l | 63             | 60 |

| Transmissie      |                            |                            |
|------------------|----------------------------|----------------------------|
| Koppeling        | Koppelomvormer met lock-up | Koppelomvormer met lock-up |
| Achterruit       | 1.960                      |                            |
| Eindoverbrenging | 6.026                      |                            |

| Prestaties                   |      |  |
|------------------------------|------|--|
| Acceleratie (0 - 100 km) sec | 11,5 |  |
| Max. snelheid* km/u          | 192  |  |

| Brandstofverbruik                    |                       |     |
|--------------------------------------|-----------------------|-----|
| In de stad l/100 km                  | 7,3 / 7,4 / 7,6 / 7,6 | 7,6 |
| Buiten de stad l/100 km              | 5,3 / 5,5 / 5,6 / 5,6 | 5,8 |
| Gecombineerd l/100 km                | 6,0 / 6,2 / 6,3 / 6,3 | 6,4 |
| CO <sub>2</sub> [gecombineerd]* g/km | 139 / 144 / 146 / 146 | 149 |
| Energielabel                         | D / D / D / D         |     |
| Draaicirkel m                        | 10,6                  |     |

| Wielophanging |   |  |
|---------------|---|--|
| Voor          | MacPherson met stabilisatorstang          |  |
| Achter        | Multi-link-achteras met stabilisatorstang |  |

| Remmen |                                |  |
|--------|--------------------------------|--|
| Voor   | 16 inch geventileerde schijven |  |
| Achter | 16 inch schijven               |  |

| Stuurinrichting |  |  |
|-----------------|--|--|
| Type            | Tandheugelbesturing (elektrisch bekrachtigd) |  |

| Gewichten                              |                               |       |
|--|-------------------------------|-------|
| Ledig gewicht kg                       | 1.405 / 1.430 / 1.435 / 1.435 | 1.500 |
| Max. toelaatbaar gewicht kg            | 1.985 / 1.985 / 2.170 / 2.170 | 2.220 |
| Volume bagageruimte l                  | 128-913                       |       |
| Max. aanhangwagengewicht (geremd) kg   | 1.600                         |       |
| Max. aanhangwagengewicht (ongeremd) kg | 750                           |       |
| Max. kogeldruk kg                      | 80                            |       |

| Zitplaatsen |               |   |
|-------------|---------------|---|
| Personen    | 5 / 5 / 7 / 7 | 7 |

# ACCESSOIREPAKKETTEN

## CONNECT PRO PACK



Achterspoiler

+



Instaplijsten kunststof

+



Achterbumperbeschermer rvs  
Kofferbakbeschermer

All-in pakketprijs

**795**

## SPORT PACK 2



Voorbumperhoek-  
verbrederset

+



Zijskirtset

+



Achterbumperhoek-  
verbrederset

All-in pakketprijs

**1.395**

## PROTECTION PACK



Instaplijsten rvs

+



Achterbumperbeschermer rvs

+



Kofferbakbeschermer

All-in pakketprijs

**455**

## STYLE PACK



Chromen portiergreep-  
overtrekken

+



Chromen spiegelkappen

+



Achterklepsierlijst chroom

All-in pakketprijs

**375**

# PRIJSLIJST ACCESSOIRES

| Omschrijving   | Artikelnummer | All-in prijs incl. btw* |
|--|---------------|-------------------------|
| <b>Exterieurstyling</b>  |               |                         |
| Voorbumperhoekverbreder set, dark grey metallic gespoten   | MZ576616EX    | 578                     |
| Outlander-motorkapembleemletters   | MZ553141EX    | 75                      |
| Zijskirtset, dark grey metallic gespoten   | MZ576626EX    | 724                     |
| Spiegelkappen, in zilvermat aluminiumlook, carbonlook of chroom uitgevoerd   | div.          | 179                     |
| Chromen portiergreepovertrekken voor modellen met KOS  | MZ576227EX    | 209                     |
| Stootlijstenset, in carrosseriekleur gespoten  | div.          | 359                     |
| Achterbumperhoekverbreder set, dark grey metallic gespoten   | MZ576636EX    | 390                     |
| Achterspoiler, in carrosseriekleur gespoten  | div.          | 470                     |
| Achterklepsierlijst chroom of zilver   | div.          | 89                      |
| Achterbumperbeschermer rvs met Outlander-logo  | MZ574707EX    | 193                     |
| <b>Lichtmetalen velgensets</b>   |               |                         |
| ACTIESET! Lichtmetalen velgenset 18 inch, 7-spaaks, voorzien van Bridgestone 225/55R18 Dueler Sport-zomerbanden en TPMS-sensoren       | 4250B594A     | 1.795                   |
| ACTIESET! Lichtmetalen velgenset, 18 inch, 5-spaaks, PHEV voorzien van Bridgestone 225/55R18 Dueler Sport-zomerbanden en TPMS-sensoren | 4250C573A     | 2.175                   |
| <b>Winterwielen sets</b>   |               |                         |
| Winterwielen set, 16 inch stalen velgen, voorzien van Falken 215/70R16-winterbanden en TPMS-sensoren                                   | MWTNR17013    | 955                     |
| Winterwielen set, 16 inch stalen velgen, voorzien van Continental 215/70R16-winterbanden en TPMS-sensoren                              | MWTNR17014    | 1.095                   |
| Winterwielen set, 16 inch lichtmetalen 5-spaaks velgen, voorzien van Falken 215/70R16-winterbanden en TPMS-sensoren                    | MWTNR17015    | 1.335                   |
| Winterwielen set, 16 inch lichtmetalen 5-spaaks velgen, voorzien van Continental 215/70R16-winterbanden en TPMS-sensoren               | MWTNR17016    | 1.555                   |
| Winterwielen set, 18 inch, 5-spaaks two-tone lichtmetalen velgen, voorzien van Falken 225/55R18-winterbanden en TPMS-sensoren          | MWTNR17012    | 1.695                   |
| Winterwielen set, 18 inch, 8-spaaks two-tone lichtmetalen velgen, voorzien van Falken 225/55R18-winterbanden en TPMS-sensoren          | MWTNR17017    | 1.795                   |
| Winterwielen set, 18 inch, 5-spaaks lichtmetalen velgen, voorzien van Falken 225/55R18-winterbanden en TPMS-sensoren                   | MWTNR17019    | 1.835                   |
| Winterwielen set, 18 inch, 8-spaaks Black lichtmetalen velgen, voorzien van Pirelli 225/55R18-winterbanden en TPMS-sensoren            | MWTNR17021    | 2.015                   |
| Antidiefstalmoeren vlak, dichte uitvoering   | MZ313736      | 57                      |
| <b>Interieurstyling</b>  |               |                         |
| Instaplijsten kunststof voor- & achterportieren met Outlander-inscriptie 4 st.   | MZ314668      | 149                     |
| Instaplijsten rvs, 6 st. voorzijde binnen- buitenzijde & achterportieren met Outlander-inscriptie                                      | MZ527538EX    | 296                     |
| Instaplijsten rvs voorzijde verlicht, 6 st. voorzijde binnen- & buitenzijde & achterportieren  | MZ527539EX    | 399                     |
| Mattenset 3e rij, 7-zits   | MZ314666      | 50                      |
| Mattenset rubber 4-delig   | MZ314649      | 70                      |
| Sportpedalenset aluminium t.b.v. CVT 2-delig of m/t 3-delig  | div.          | 139                     |
| Decoratieset, 3 st. t.b.v. dashboard en voorportierenpanelen, brushed aluminiumlook  | MZ360416EX    | 174                     |
| Decoratieset, 3 st. t.b.v. dashboard en voorportierenpanelen Piano Black   | MZ360415EX    | 199                     |
| Pookknop aluminium voor CVT  | MZ527593EX    | 159                     |
| Verlichting vloer/bodem voorzijde, blauw licht   | MZ360414EX    | 269                     |
| Verlichting onder de voorstoelen, blauw licht  | MZ590869EX    | 299                     |
| Verlichting schakelpaneel CVT, blauw licht   | MZ360428EX    | 166                     |
| <b>Comfort</b>   |               |                         |
| Zonblinderingschermen zijruiten  | MZ314704      | 164                     |
| Zonblinderings scherm achterruit   | MZ314705      | 82                      |
| Zijwindgeleiders voor- en achterportier  | MZ562905      | 135                     |
| Sigarettenaansteker  | MZ607475EX    | 29                      |
| Asbak  | MZ360298EX    | 42                      |

\* All-in prijs is de richtprijs inclusief eventuele montage, spuitkosten en btw.

| Omschrijving  | Artikelnummer  | All-in prijs incl. btw' |
|---|----------------|-------------------------|
| <b>Veiligheid &amp; bescherming</b>   |                |                         |
| Spatlappen, voor- of achterzijde  | div.           | 73                      |
| Ledmistlicht, vervangt de originele mistlamp, helderwitte reflector of blauwe reflector   | div.           | 352                     |
| Achteruitrijdetectie-/parkeerhulpset met 4 sensoren in carrosseriekleur, afstandswaarschuiving middels akoestisch signaal en display  | div.           | 574                     |
| Vooruitrijdetectie-/parkeerhulpset met 2 hoeksensoren in carrosseriekleur, afstandswaarschuiving middels akoestisch signaal en display  | div.           | 490                     |
| Kinderveiligheidszitje Baby-safe Plus-gordelbevestiging en Isofix-bevestiging middels Isofix-beugel. Voor baby's tot 15 maanden   | MZ314393       | 127                     |
| Isofix-montagebeugel t.b.v. Baby-safe Plus  | MZ314394       | 127                     |
| Kinderveiligheidszitje GO/1-s Bimbo-gordelbevestiging en Isofix-bevestiging middels Isofix-beugel. Voor kinderen van 9 mnd. tot 4 jaar (9-18 kg)  | MZ314390CS     | 288                     |
| Isofix-montagebeugel t.b.v. GO/1-s Bimbo, gezicht achterwaarts  | MZ314417       | 148                     |
| Isofix-montagebeugel t.b.v. GO/1-s Bimbo, gezicht voorwaarts  | MZ314416       | 95                      |
| Kinderveiligheidszitje Duo Plus, Isofix- & gordelbevestiging. Voor kinderen van 9 mnd. tot 4 jaar (9-18 kg)   | MZ313045B      | 295                     |
| Kinderveiligheidszitje "Kidfix XP", Isofix & gordelbevestiging. Voor kinderen van 4 tot 12 jaar (15-35 kg)  | MZ315025       | 284                     |
| Mitsubishi Motors Glasscoat Diamond pack, beschermingsbehandeling voor lak, lichtmetalen velgen en binnenbekleding. De keramische glasscoating laag zorgt voor extra bescherming en behoud van showroomglans. Behandeling met als extra een complete onderhoudstas. | MZ320830       | 349                     |
| <b>Transport &amp; vrije tijd</b>   |                |                         |
| Kofferruimtebeschermer, lichtgewicht foammateriaal  | MZ314711       | 59                      |
| Kofferruimtebeschermer, hard kunststof met antisliplaag, voorzien van logo  | MZ314878       | 79                      |
| Bagagebox   | MZ522731EX     | 220                     |
| Bagagenet, niet te combineren met bagagebox   | MZ312254       | 35                      |
| Dakdragerset, Wingbar-aluminium, voor modellen met roofrails  | MZ314635       | 255                     |
| Imperiaal, aluminium, 104 x 132 cm*   | MZ312468       | 205                     |
| Imperiaal, zwartgemoefd staal, 75 x 100 cm*   | MZ535826       | 89                      |
| Fietsdrager standaard, zwartgemoefd staal*  | MZ314156       | 64                      |
| Fietsdrager, lichtgewicht aluminium   | MZ313538       | 129                     |
| Kajak-/surfplankdrager  | MZ313537       | 111                     |
| Ski-/snowboard drager 50 cm, voor 4 paar ski's of 2 snowboards  | MZ315029       | 144                     |
| Ski-/snowboard drager 60 cm, voor 6 paar ski's of 4 snowboards, voorzien van schuifmechaniek voor gemakkelijke bereikbaarheid   | MZ315030       | 229                     |
| Transportbeschermset: 2 spanbanden in tasje & 2 beschermstukken   | MME50500       | 30                      |
| *Adapter t.b.v. aluminium drager benodigd bij montage MZ312468 & MZ535826   | MZ313061       | 25                      |
| *Adapter t.b.v. aluminium drager benodigd bij montage MZ311974, MZ314156 & MZ313538   | MZ313062       | 18                      |
| Trekhaak, afneembaar, inclusief 7-polige kabelset DIN   | div.           | 899                     |
| Meerprijs 13-polige kabelset DIN  | MZ314946       | 80                      |
| Adapter van 13-polig DIN-auto naar 7-polig DIN-aanhanger  | MZ313937       | 19                      |
| Adapter van 7-polig DIN-auto naar 13-polig DIN-aanhanger  | MZ313938       | 19                      |
| Adapter van 13-polig DIN-auto naar Multicon/West-aanhanger  | MZ313939       | 36                      |
| Fietsdrager voor 2 fietsen. Licht en compacte uitvoering, 13-polige aansluit, kantelbaar voor toegang tot achterklep en neerklapbare beugel waardoor deze gemakkelijk op te bergen is   | MZ314957       | 395                     |
| Fietsdrager voor op de trekhaak, 2 fietsen, lichtgewicht, kantelbaar  | MME31973       | 493                     |
| <b>Accessoirepakketten</b>  |                |                         |
| Style Pack: portiergreepovertrekken, spiegelskappen en achterklepsierlijst chroom   | PACK-S-RE01830 | van 475 voor 375        |
| Sport Pack 1: aluminium sportpedalen en achterspoiler in carrosseriekleur gespoten  | div.           | van 595 voor 475        |
| Sport Pack 2: voorbumperhoekverbreder, zijskirtset en achterbumperhoekverbreder grijsmetallisch gespoten  | PACK-S-RE01827 | van 1.680 voor 1.395    |
| Protection Pack: instaplijsten rvs, achterbumperbeschermer rvs en kofferbakbeschermer   | PACK-P-RE01801 | van 575 voor 455        |
| Parking Pack: 2 hoeksensoren voorzijde en 4 sensoren achterzijde in carrosseriekleur  | div.           | van 845 voor 695        |
| Connect Pro Pack: sportpedalen, achterspoiler in carrosseriekleur, Exclusive mattenset, instaplijsten kunststof, achterbumperbeschermer rvs en kunststof kofferbakbeschermer  | div.           | van 1.060 voor 795      |

# STANDAARDUITRUSTING

| Veiligheid   | Business Edition | Connect Pro | Executive Edition | Instyle 2WD | Instyle+ 4WD |
|--|------------------|-------------|-------------------|-------------|--------------|
| Active Stability en Traction Control (ASTC)                      | •                | •           | •                 | •           | •            |
| Brake Override System  | •                | •           | •                 | •           | •            |
| ABS met EBD (elektronische remkrachtverdeling)                   | •                | •           | •                 | •           | •            |
| Hill Start Assist (HSA)  | •                | •           | •                 | •           | •            |
| SRS en knie-airbag bestuurder                                    | •                | •           | •                 | •           | •            |
| Uitschakelbare airbag passagier vóór                             | •                | •           | •                 | •           | •            |
| Zij-airbags vóór   | •                | •           | •                 | •           | •            |
| Gordijnairbags vóór en tweede zitrij                             | •                | •           | •                 | •           | •            |
| Driepunts ELR-veiligheidsgordels vóór x 2                        | •                | •           | •                 | •           | •            |
| In hoogte verstelbare veiligheidsgordels vóór met gordelspanners | •                | •           | •                 | •           | •            |
| Driepunts ELR-veiligheidsgordels tweede zitrij x 3               | •                | •           | •                 | •           | •            |
| Driepunts ELR-veiligheidsgordels derde zitrij x 2                | -                | -           | •                 | •           | •            |
| Isfix-bevestigingspunten voor kinderzitjes (tweede zitrij)       | •                | •           | •                 | •           | •            |
| Rise-systeem (Reinforced Impact Safety Evolution)                | •                | •           | •                 | •           | •            |
| Brake assist met Emergency Stop Signal-systeem (ESS)             | •                | •           | •                 | •           | •            |
| Forward Collision Mitigation (FCM)                               | -                | -           | -                 | -           | •            |
| Lane Departure Warning (LDW)                                     | -                | -           | -                 | -           | •            |
| Adaptive Cruise Control (ACC)                                    | -                | -           | -                 | -           | •            |
| Verwarmbaar stuurwiel  | -                | •           | •                 | •           | •            |
| Blind Spot Warning   | -                | •           | •                 | •           | •            |
| Rear Cross Traffic Alert   | -                | •           | •                 | •           | •            |
| Voetgangersherkenning  | -                | -           | -                 | -           | •            |
| Ultrasonic Misacceleration Mitigation System (UMS)               | -                | -           | -                 | -           | •            |
| Multi around monitor met bediening op het stuurwiel              | -                | •           | -                 | •           | •            |
| Verwarmbare voorruit   | -                | -           | -                 | •           | •            |
| Automatisch grootlicht   | -                | -           | -                 | -           | •            |
| Kindersloten achter  | •                | •           | •                 | •           | •            |
| Bandenspanningscontrolesysteem                                   | •                | •           | •                 | •           | •            |
| Reservewiel  | •                | •           | •                 | •           | •            |

| Interieur   | Business Edition | Connect Pro | Executive Edition | Instyle 2WD | Instyle+ 4WD |
|---|------------------|-------------|-------------------|-------------|--------------|
| Lederen stuurwiel met bediening audio, cruise control en bluetooth-carkit | •                | •           | •                 | •           | •            |
| Elektrische stuurbekrachtiging  | •                | •           | •                 | •           | •            |
| Stuurwiel in hoogte en diepte verstelbaar                                 | •                | •           | •                 | •           | •            |
| Eco-modeschakelaar  | •                | •           | •                 | •           | •            |
| Middenarmsteun met 2 bekerhouders   | •                | •           | •                 | •           | •            |
| Zonnekleppen met make-upspiegel, verlichting en tickethouder              | •                | •           | •                 | •           | •            |
| Portieren met flessenhouder x 4   | •                | •           | •                 | •           | •            |
| 12V-aansluiting in middenconsole en op het dashboard                      | •                | •           | •                 | •           | •            |
| Bevestigingsogen x 4  | •                | •           | •                 | •           | •            |
| Binnenverlichting met kaartleeslampje vóór                                | •                | •           | •                 | •           | •            |
| Binnenverlichting achter  | •                | •           | •                 | •           | •            |
| Verlichting in bagageruimte   | •                | •           | •                 | •           | •            |
| Regelbare dashboardverlichting  | •                | •           | •                 | •           | •            |
| Dashboardkastje met verlichting   | •                | •           | •                 | •           | •            |
| Automatisch dimmende binnenspiegel  | •                | •           | •                 | •           | •            |
| Zonnebrilhouder   | •                | •           | •                 | -           | -            |



| <b>Exterieur</b>   | <b>Business Edition</b> | <b>Connect Pro</b> | <b>Executive Edition</b> | <b>Instyle 2WD</b> | <b>Instyle+ 4WD</b> |
|--|-------------------------|--------------------|--------------------------|--------------------|---------------------|
| 16 inch lichtmetalen velgen  | •                       | -                  | -                        | -                  | -                   |
| Two-tone 18 inch lichtmetalen velgen   | -                       | •                  | •                        | •                  | •                   |
| Buitenspiegels in carrosseriekleur   | •                       | •                  | •                        | •                  | •                   |
| Portiergrepen in carrosseriekleur  | •                       | •                  | •                        | •                  | •                   |
| Elektrisch verstelbare, verwarmbare en inklapbare buitenspiegels met geïntegreerd knipperlicht | •                       | •                  | •                        | •                  | •                   |
| Zilverkleurige roofrails   | •                       | •                  | •                        | •                  | •                   |
| Elektrisch glazen schuif-/kanteldak  | -                       | -                  | -                        | •                  | •                   |

| <b>Comfort</b>                                     | <b>Business Edition</b> | <b>Connect Pro</b> | <b>Executive Edition</b> | <b>Instyle 2WD</b> | <b>Instyle+ 4WD</b> |
|--|-------------------------|--------------------|--------------------------|--------------------|---------------------|
| Auto Stop & Go (AS&G)                              | •                       | •                  | •                        | •                  | •                   |
| Multi-colourdisplay tellerpartij                   | •                       | •                  | •                        | •                  | •                   |
| Keyless Operation System (KOS) met start/stop-knop | •                       | •                  | •                        | •                  | •                   |
| Elektrisch bedienbare ramen vóór en achter         | •                       | •                  | •                        | •                  | •                   |
| Dual-zone climate control                          | •                       | •                  | •                        | •                  | •                   |
| Regensensor  | •                       | •                  | •                        | •                  | •                   |
| Achteruitrijcamera                                 | •                       | •                  | •                        | •                  | •                   |
| Cruise control                                     | •                       | •                  | •                        | •                  | •                   |
| Elektrisch bedienbare achterklep                   | -                       | -                  | -                        | •                  | •                   |
| Parkeersensoren vóór                               | -                       | -                  | -                        | -                  | •                   |
| Parkeersensoren achter                             | -                       | •                  | •                        | •                  | •                   |
| Schakelindicator                                   | •                       | •                  | •                        | •                  | •                   |

| <b>Audio en communicatie</b>  | <b>Business Edition</b> | <b>Connect Pro</b> | <b>Executive Edition</b> | <b>Instyle 2WD</b> | <b>Instyle+ 4WD</b> |
|---|-------------------------|--------------------|--------------------------|--------------------|---------------------|
| Mitsubishi Multi Communication System (MMCS) met SD-navigatiesysteem en radio met cd/mp3-speler | -                       | -                  | -                        | •                  | •                   |
| Smartphone Link Display Audio (SDA)   | •                       | •                  | •                        | -                  | -                   |
| 6 speakers  | •                       | -                  | -                        | -                  | -                   |
| Rockford Fosgate® premium audiosysteem met 9 speakers (710W)                                    | -                       | •                  | •                        | •                  | •                   |
| DAB+ tuner (Digital Audio Broadcast)  | •                       | •                  | •                        | •                  | •                   |
| Bluetooth carkit  | •                       | •                  | •                        | •                  | •                   |
| USB-aansluiting   | •                       | •                  | •                        | •                  | •                   |

| <b>Stoelen</b>                          | <b>Business Edition</b> | <b>Connect Pro</b> | <b>Executive Edition</b> | <b>Instyle 2WD</b> | <b>Instyle+ 4WD</b> |
|---|-------------------------|--------------------|--------------------------|--------------------|---------------------|
| Zwarte stof                             | •                       | •                  | •                        | -                  | -                   |
| Zwart of beige lederen bekleding        | -                       | -                  | -                        | •                  | •                   |
| In hoogte verstelbare bestuurdersstoel  | •                       | •                  | •                        | •                  | •                   |
| Elektrisch verstelbare bestuurdersstoel | -                       | -                  | -                        | •                  | •                   |
| Stoelverwarming vóór                    | -                       | •                  | •                        | •                  | •                   |
| Tweede zitrij neerklapbaar (60/40)      | •                       | •                  | •                        | •                  | •                   |
| Geheel neerklapbare derde zitrij        | -                       | -                  | •                        | •                  | •                   |

| <b>Licht en zichtbaarheid</b>                                      | <b>Business Edition</b> | <b>Connect Pro</b> | <b>Executive Edition</b> | <b>Instyle 2WD</b> | <b>Instyle+ 4WD</b> |
|--|-------------------------|--------------------|--------------------------|--------------------|---------------------|
| Privacy glass  | •                       | •                  | •                        | •                  | •                   |
| Led-dagrijverlichting  | •                       | •                  | •                        | •                  | •                   |
| Led-koplampen met koplampsproeiers                                 | -                       | •                  | •                        | •                  | •                   |
| Lichtsensoren  | •                       | •                  | •                        | •                  | •                   |
| Led-mistlampen vóór  | -                       | •                  | •                        | •                  | •                   |
| Ruitenwissers met sproeiers (twee snelheden en variabele interval) | •                       | •                  | •                        | •                  | •                   |
| Achterrauitenwisser met sproeier en intervalstand                  | •                       | •                  | •                        | •                  | •                   |
| Mistlamp achter  | •                       | •                  | •                        | •                  | •                   |
| Thuiscomfieverlichting   | •                       | •                  | •                        | •                  | •                   |



OUTLANDER



# 5 JAAR GARANTIE

## 5 jaar mobiliteitservice

### Ervaar de bijzondere service van Mitsubishi Motors

- 5 jaar garantie, waarvan 2 jaar zonder beperking van het aantal kilometers. De resterende 3 jaar met een beperking tot 100.000 km.
- 12 jaar carrosseriegarantie tegen corrosie van binnenuit.
- 5 jaar lakgarantie.
- 5 jaar gratis Mitsubishi Motors Assistance Package (MAP); mobiliteitservice in heel Europa. Vanaf het 6e jaar krijgt u eveneens gratis mobiliteitservice indien uw auto in onderhoud is bij een door Mitsubishi Motors erkend servicecentrum.
- 5 jaar garantie op originele Mitsubishi Motors-accessoires bij montage op een nieuwe auto, waarvan 2 jaar zonder beperking van het aantal kilometers. De resterende 3 jaar met een beperking tot 100.000 km.
- Professionele service met het juiste gereedschap.
- Vakkundig onderhoud volgens vaste onderhoudstarieven met originele Mitsubishi Motors-onderdelen van de hoogste kwaliteit.
- Meer dan 2.500 door Mitsubishi Motors erkende dealers in Europa.

### Hergebruik en recycling van materialen

Mitsubishi Motors neemt de toekomst van onze planeet heel serieus. Bij al onze activiteiten kijken we naar de impact daarvan op het klimaat. Het is de maatstaf voor aerodynamisch design en zuinige auto's met een minimale emissie. Onze modellen zijn gemaakt voor een duurzaam leven. Veel componenten zijn gemaakt van recyclebare materialen, zodat ook de impact op het milieu minimaal is. Met het gebruik van revolutionaire technieken houdt Mitsubishi Motors het energieverbruik en de afvalproductie zo laag mogelijk, terwijl de kwaliteit van de producten verder verbetert.

Kijk voor meer informatie op [www.mitsubishi-motors.nl/environment](http://www.mitsubishi-motors.nl/environment).

### Volg Mitsubishi overal

 [facebook.com/MitsubishiNederland](https://www.facebook.com/MitsubishiNederland)

 [@Mitsubishi\\_NL](https://twitter.com/@Mitsubishi_NL)

 [youtube.com/MitsubishiNederland](https://www.youtube.com/MitsubishiNederland)

 [@Mitsubishi\\_NL](https://www.instagram.com/@Mitsubishi_NL)

Disclaimer: Alle vermelde prijzen zijn consumentenadviesprijzen met uitzondering van belastingen, leges, registratiekosten, recyclingbijdrage en alle andere overheidsheffingen. Alle prijzen in deze prijslijst gelden vanaf 15 juli 2018, zolang de voorraad strekt. Hiermee komt de prijslijst van 1 januari 2018 te vervallen. Alle bedragen zijn genoteerd in euro's. Alle informatie is gebaseerd op gegevens van het modeljaar 2018 zoals deze op het moment van druk bekend zijn, deze kunnen per type wijzigen. Mitsubishi Motors streeft ernaar om bij aflevering van nieuwe auto's de meest up-to-date navigatiekaarten aan te bieden. Het kan voorkomen dat deze navigatiekaarten niet alle recente wijzigingen in het wegennet weergeven. Navigatiekaarten voor uw Mitsubishi navigatiesysteem kunnen bij elke erkende Mitsubishi dealer tegen betaling geüpdatet worden. De verbruikscijfers zijn gemeten volgens de Europese testcyclus EG 715/2007. De resultaten van de testcyclus kunnen afwijken van het praktijkverbruik. Het praktijkverbruik is sterk afhankelijk van het rijgedrag, de rijomstandigheden, andere invloeden zoals weer en verkeer en de toestand van het voertuig. Wij adviseren gebruik te maken van Het Nieuwe Rijden, kijk op [www.hetnieuwerijden.nl](http://www.hetnieuwerijden.nl) voor handige tips om zuiniger te rijden.

Getoonde kleuren zijn een grafische weergave en kunnen afwijken van de werkelijke kleuren. Per land kunnen de op de markt gebrachte versies verschillen en kan het voorkomen dat sommige uitrustingen niet leverbaar zijn. Uw Mitsubishi-dealer informeert u hier graag over. Wijzigingen en alle rechten voorbehouden.

Distributeur: Mitsubishi Motor Sales Nederland B.V., Bovenkerkerweg 6-8, 1185 XE Amstelveen. [contact@mmsn.nl](mailto:contact@mmsn.nl), [www.mitsubishi-motors.nl](http://www.mitsubishi-motors.nl).



**MITSUBISHI  
MOTORS**

Drive your Ambition