

ECLIPSE CROSS





MITSUB





KLAAR VOOR DE START

Krachtige lijnen. Sterk geprononceerde wielkasten. De diep getrokken wigvorm roept het beeld op van een atleet die uit de startblokken schiet. Deze atletische uitstraling wordt versterkt door de stoere Dynamic Shield-grille en de verchromde sierlijsten met 3D-effect. Onderscheidend is de krachtig vormgegeven, gesplitste achterraut.



ECLIPSE CROSS



MITSUBISHI



PLEZIER OP AFROEP

De vormgeving van de cockpit is verfijnd en hoogwaardig, voor nog meer rijplezier. Elk detail is erop gericht dat je de omgeving optimaal waarneemt en je het voertuig optimaal beheerst. Zo ervaar je intuïtief rijden op zijn best, met directe respons op elk commando.





RUIM EN COMFORTABEL

Het ruime interieur ademt kwaliteit en vakmanschap. Dankzij de comfortabele stoelen met ergonomische ondersteuning en extra beenruimte komt iedereen ook na een lange reis ontspannen aan. Zo zijn ook de passagiers verzekerd van volop rijplezier.



VERSCHUIFBARE ACHTERBANK

20 cm

VERSTELBARE ACHTERBANK

Van de comfortabele achterbank kun je de rugleuning in negen standen verstellen en het zitgedeelte over 20 cm verschuiven. Daardoor heeft de Eclipse Cross achterin de meeste beenruimte in zijn klasse. En zelfs met de achterbank in de achterste stand blijft er ruim voldoende bagageruimte over. Overigens is deze ook nog uit te breiden doordat de rugleuningen achter met een 60:40 split individueel zijn neer te klappen.



SLANKE DORPELS

De slank uitgevoerde dorpels worden door de extra grote portieren beschermd tegen opspattend vuil tijdens het rijden. Daardoor blijft je kleding schoon en is het in- en uitstappen veel comfortabeler.



ZICHT NAAR ACHTEREN

De gesplitste achterraut biedt een uitstekend zicht naar achteren doordat de in hoogte verstelbare hoofdsteunen het zicht niet belemmeren. Deze zijn er speciaal voor ontwikkeld om laag te blijven en tegelijkertijd steun en comfort te bieden.







SPORTIEVE WEGLIkking

De Eclipse Cross heeft een strakke en sportieve wegligging zonder in te leveren op comfort en veiligheid. Active Yaw Control en Active Stability Control zorgen ervoor dat je als bestuurder altijd de touwtjes in handen houdt. De besturing reageert direct op elke aanwijzing voor maximaal rijplezier en controle.

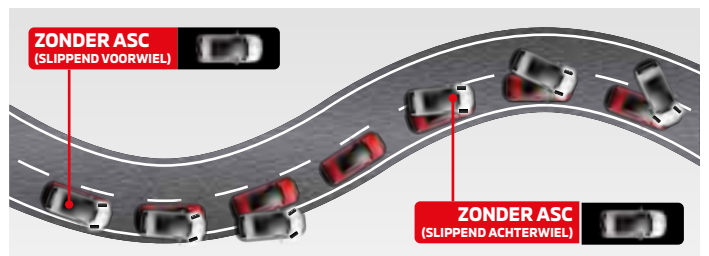
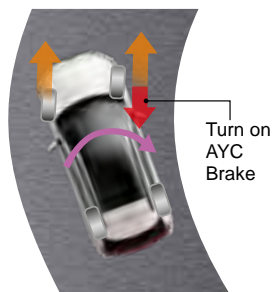

ACTIVE YAW CONTROL (AYC)

Active Yaw Control voor voorwielaangedreven voertuigen stuurt de remkracht op de voorwielen aan om de controle in bochten te vergroten. Het systeem stelt je in staat om de voorgenomen lijn te behouden. De hoeveelheid kracht die het systeem uitoefent is af te lezen op het multi-informatie display.

ACTIVE STABILITY CONTROL (ASC)

De sensoren van het ASC-systeem registreren doorslippende wielen, waarna het motorvermogen automatisch wordt verminderd en de doorslippende wielen worden afgeremd. Voor maximale veiligheid en voertuigbeheersing.



MEER VERMOGEN UIT ELKE DRUPPEL BRANDSTOF

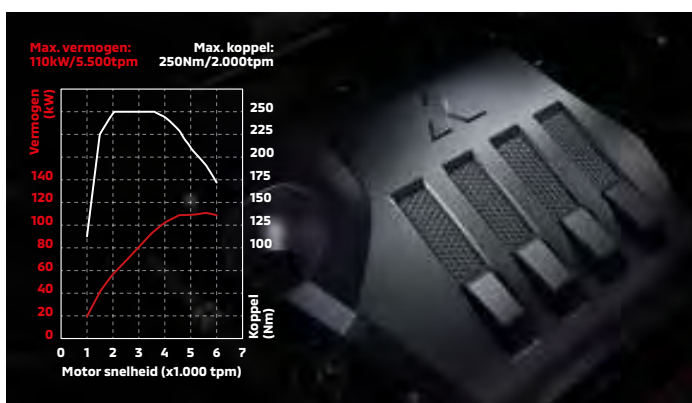

1.5-LITER TURBOBENZINEMOTOR MET DIRECTE INSPUITING

Compacte inhoud voor een betere brandstofefficiency en een turbo voor een hoog koppel bij een laag tot gemiddeld toerental. De nieuw ontwikkelde motor accelereert onmiddellijk op je commando. Deze zeer directe, krachtige prestaties zijn het resultaat van directe brandstofinspuiting, een cilinderkop met geïntegreerd uitlaatspruitstuk, MIVEC* en nog veel meer.

* Mitsubishi Innovative Valve timing Electronic Control system



AUTO STOP & GO (AS&G)

Auto Stop & Go (AS&G) verlaagt het brandstofverbruik en de CO₂-uitstoot door de motor automatisch uit te schakelen bij stationair draaien, bijvoorbeeld tijdens het wachten voor een verkeerslicht. De motor start direct wanneer je je voet van het rempedaal haalt (CVT-uitvoering) of het koppelingspedaal intrapt (handgeschakelde uitvoering).

NB. Wanneer Brake Auto Hold is ingeschakeld, start de motor pas wanneer je het gaspedaal indrukt.



ONTSPANNEN EN ZELFVERZEKERD RIJDEN

Het rijgedrag van de Eclipse Cross is stabiel, intuïtief en voorspelbaar. Waarheen je ook rijdt, je bereikt je bestemming met een foutloze precisie en beheersing. Dit onder meer dankzij de uitgebalanceerde wielophanging, het soepele stuurgedrag en de uitstekende stijfheid van het chassis - versterkt door puntlastechnologie, hoogwaardige lijmverbindingen en een standaard stabilisatorstang in de motorruimte. Daardoor zijn jij en jouw passagiers verzekerd van alle comfort tijdens het rijden, ongeacht de wegomstandigheden.



Krachtige lijmverbindingen, zoals toegepast in de constructie voor de portieren en achterklep, vergroten de stijfheid tussen de diverse carrosseriedelen.

NB: Afbeeldingen zijn alleen bedoeld ter illustratie.



INVECS-III CVT

De geavanceerde CVT-automaat staat garant voor een soepele en krachtige acceleratie, dankzij een nieuwe 8-traps programmering.

DE ZEKERHEID VAN VEILIGHEID RONDONOM

Geavanceerde veiligheidstechnologie draagt bij aan veiliger, zelfverzekerder rijden, op de weg en tijdens het parkeren, overdag en ook 's nachts. Van slimme sensoren die de contouren van je auto scannen en je zo nodig waarschuwen voor gevaar, tot actieve veiligheidssystemen en robuuste passieve veiligheidsvoorzieningen: de Eclipse Cross biedt het hoogst denkbare veiligheidsniveau.

FORWARD COLLISION MITIGATION-SYSTEEM (FCM)

Helpt een frontale aanrijding te voorkomen, of de schade tot een minimum te beperken wanneer een botsing onvermijdelijk is. Het systeem reageert op voertuigen en voetgangers via een ingenieuze samenwerking van camera-, radar- en lasertechnologie.



BOTSINGSGEVAAR

Waarschuwing + extra remdruk



STERK BOTSINGSGEVAAR

Waarschuwing + automatische remhulp



BIJZONDER GROOT BOTSINGSGEVAAR

Waarschuwing + automatische noodremhulp

ADAPTIVE CRUISE CONTROL (ACC)

Handhaaft met behulp van radardetectie een veilige afstand tussen jou en je voorligger. Dat betekent meer veiligheid, meer gemoedsrust en minder stress, bijvoorbeeld als je in een file terechtkomt.

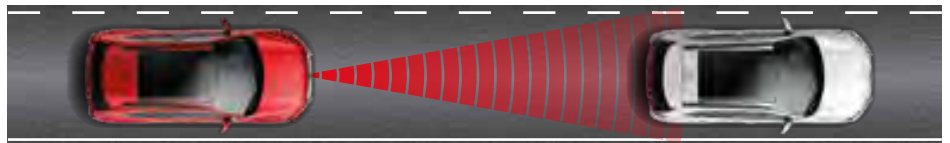

ZONDER VOORLIGGER

De ingestelde snelheid blijft gehandhaafd, zonder dat de bestuurder het gaspedaal bedient.



MET VOORLIGGER

De gekozen afstand tot de voorligger wordt gehandhaafd.



VOORLIGGER DIE LANGZAMER RIJDT OF STOPT

Wanneer het voertuig voor je langzamer gaat rijden of stopt, zal ACC de auto langzamer laten rijden of volledig tot stilstand brengen.

LANE DEPARTURE WARNING (LDW)

Zodra de auto ongewild de rijstrook dreigt te verlaten, krijg je een waarschuwing in de vorm van een symbool op het display en een geluidssignaal.



AUTOMATIC HIGH-BEAM (AHB)

Voor meer veiligheid, comfort en rijgemak in het donker schakelt het grootlicht automatisch in als de situatie het toelaat. Bij tegemoetkomend verkeer schakelt het automatisch weer uit.

GROOTLICHT

DIMLICHT



BLIND SPOT WARNING (BSW)

De radarsensoren in de achterbumper kunnen andere voertuigen in de dode hoek detecteren, zowel links als rechts. In de buitenspiegel verschijnt een indicator als BSW actief is en het knipperlicht is uitgeschakeld. Is het knipperlicht ingeschakeld en detecteert BSW een voertuig, dan word je gewaarschuwd door een indicator in de buitenspiegel en een geluidssignaal.

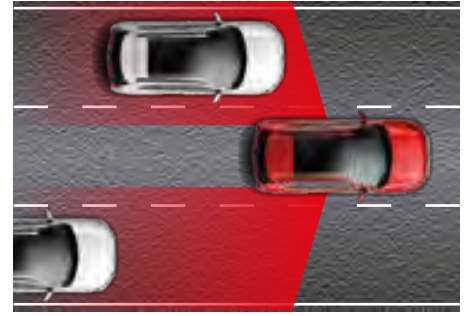

REAR CROSS TRAFFIC ALERT (RCTA)

Zodra RCTA actief is, verschijnt er een symbool op het instrumentenpaneel. Op het moment dat de achteruitversnelling wordt ingeschakeld en de sensor in de achterbumper een naderend voertuig detecteert, word je gewaarschuwd met een bericht in het informatiepaneel, een geluidssignaal en knipperende indicatoren in beide buitenspiegels.



MULTI AROUND MONITOR

De beelden van camera's gemonteerd aan de voorzijde, achterzijde en op de flanken van de auto vormen een samengestelde helicopterview. Ook kunnen ze in diverse combinaties worden getoond om te waarschuwen voor wat zich in de dode hoeken bevindt en helpen je zo veiliger inparkeren.

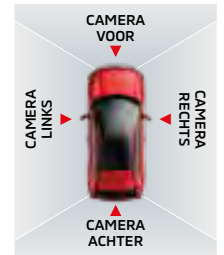

BEELD NAAR ACHTEREN + HELICOPTERVIEW

RISE-CARROSSERIE

De bescherming voor de inzittenden bij een botsing wordt aanmerkelijk verbeterd door Mitsubishi Motors' RISE (Reinforced Impact Safety Evolution)-carrosserie. Hierdoor wordt botsenergie efficiënt geabsorbeerd terwijl de veiligheidskooi van de carrosserie bij een botsing intact blijft.



7 SRS-AIRBAGS

Frontairbags, zijairbags, gordijnairbags en een knie-airbag voor de bestuurder bieden bescherming aan bestuurder en passagiers bij een eventuele aanrijding.



TRAFFIC SIGN RECOGNITION

Dit systeem ondersteunt veilig rijden door de laatst gepasseerde verkeersborden te tonen op het multi-informatie display. De camera in de voorruit detecteert de verkeersborden (ook digitale) zodat deze niet over het hoofd worden gezien.



HILL START ASSIST (HSA)

Zodra de bestuurder op een steile helling de rem loslaat en het gaspedaal bedient, houdt HSA de remmen nog twee seconden vast zodat de auto niet achteruit rolt.



HIGHLIGHTS



REGENSENSOR

De ruitenwissers doen automatisch hun werk als de regensensor vocht op de voorruit waarneemt.



AUTOMATISCH INSCHAKELENDE VERLICHTING

Wanneer het donker wordt, bij slecht weer, het vallen van de avond of in een tunnel, worden de koplampen automatisch ingeschakeld voor extra veiligheid en zicht.



CRUISE CONTROL

Rijd met een vooraf ingestelde, constante snelheid zonder dat je het gaspedaal hoeft te bedienen. De cruise control schakelt zichzelf uit zodra je het rempedaal aanraakt.



KEYLESS OPERATION SYSTEM (KOS)

Terwijl je de sleutel bij je draagt kan je met één druk op de knop op de portieren of op de achterklep alles openen of sluiten. Ook de motor start je of stop je met een druk op de start-stopknop.



ELEKTRONISCHE HANDREM MET BRAKE AUTO HOLD

Trek simpelweg de schakelaar omhoog of druk de schakelaar terug om de handrem te gebruiken. Als de functie Brake Auto Hold is ingeschakeld blijft de auto stilstaan, ook als je het rempedaal loslaat. Door het gaspedaal in te drukken, gaat de auto van de rem.



MULTI-INFORMATIE-LCD KLEURENDISPLAY

De informatie op het grote, 4,2 inch LCD-scherm midden op het instrumentenpaneel is buitengewoon goed leesbaar. Zo blijf je voortdurend op de hoogte van alle nuttige informatie over de status van je auto, de reis, de buitentemperatuur, het ECO drive assist-systeem en nog veel meer.



SNELHEIDSBEGRENZER

De snelheidsbegrenzer voorkomt dat de auto sneller rijdt dan je hebt ingesteld. Hierdoor hoef je bijvoorbeeld niet bij te remmen op een helling. Je wordt bovendien met een licht- en geluidssignaal gewaarschuwd als je harder rijdt dan je hebt ingesteld.



TYRE PRESSURE MONITORING SYSTEM (TPMS)

TPMS maakt gebruik van zendersensoren en toont een waarschuwingssymbool op het instrumentenpaneel bij te weinig spanning in een of meer banden.



PANORAMISCH SCHUIFDAK

Het dubbele panoramische schuifdak laat volop licht en lucht binnen, zowel voor als achter. De verduisteringspanelen zijn afzonderlijk in te stellen om de zon binnen of buiten te houden.



"Perfekte aansluitmogelijkheden voor intuïtief gebruik onderweg."

- 7 INCH TOUCHSCREEN-DISPLAY
- DAB+ / FM / AM
- HANDSFREE BELLEN / MUZIEK VIA BLUETOOTH®
- KOPPELING SMARTPHONES
- 2 USB-POORTEN
- CAMERA-BEELDEN
- BRANDSTOF-VERBRUIK-INFORMATIE
- ECO-INFORMATIE



TOUCHPAD CONTROLLER

De touchpad controller maakt intuïtief gebruik mogelijk van SDA (Smartphone Link Display Audio) op basis van het HMI-concept en is ook geschikt voor gebruik van Apple CarPlay. (Niet voor Android Auto.)



CURSOR: 1 vinger slepen
KEUZE MAKEN: 1 vinger drukken



VOLUME: 2 vingers op/neer slepen
TUNER: 2 vingers links/rechts slepen



ROCKFORD FOSGATE® PREMIUM AUDIOSYSTEEM

Geniet van de ongelooflijke geluidskwaliteit van een nieuw audiosysteem, ontwikkeld in samenwerking met Rockford Corporation. Met negen speakers rondom beleef je het spectaculaire geluid van DTS Neural Surround™.

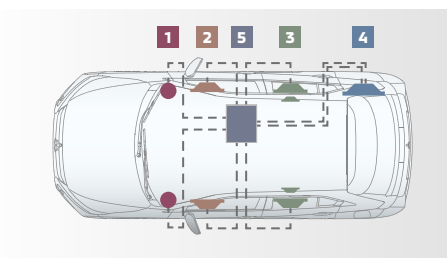

- 1** 3,5 cm soft dome tweeter
- 2** 16 cm conus speaker
- 3** 16 cm coaxiale 2-wegspeaker
- 4** 25 cm subwoofer
- 5** 710W 8-kanaals high-power versterker



USB-POORTEN

De USB-aansluitingen bevinden zich vlak voor de versnellingspook en zijn daardoor eenvoudig bereikbaar vanaf beide voorstoelen.

VERGROOT DE WERELD MET JE SMARTPHONE VANUIT DE AUTO

Ontdek nieuwe bestemmingen en nieuwe muziek. Smartphone Link Display Audio (SDA) helpt je daarbij. Je kunt met gebruik van je stem navigeren, muziek selecteren en telefoneren, zodat je zo plezierig en veilig mogelijk rijdt.

ANDROID AUTO™

Zie voor meer informatie: www.android.com/auto

Sluit je Android™ smartphone op SDA aan en je kunt je favoriete apps met je stem bedienen. Zo houdt je alle aandacht op de weg om zo veilig mogelijk op je bestemming te arriveren.



NAVIGATIE

Je hoeft nooit meer je navigatiekaarten te updaten als je gebruik maakt van Google Maps met altijd actuele informatie over de verkeersomstandigheden.



TELEFOON

Je kunt handsfree bellen en je voicemail afluisteren.



BERICHTEN

Je kunt tekstberichten laten voorlezen, dicteren en versturen, alleen door je stem te gebruiken.

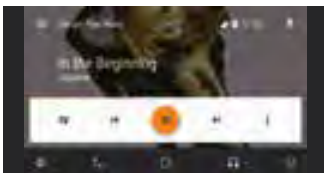

MUZIEK

Ontdek nieuwe muziek en stel je eigen playlists samen uit de meer dan 40 miljoen nummers via Google Play Music. Voor elke rit de beste muziek!



SPRAAKBESTURING

Druk de knop op het stuurwiel in of zeg "OK Google." De meest geavanceerde spraakherkennings-technologie staat tot je beschikking.



APPS

Eenvoudige toegang tot je favoriete apps, zoals Spotify en nog veel meer. De lijst beschikbare apps groeit voortdurend.



APPLE CARPLAY

Zie voor meer informatie: www.apple.com/ios/carplay

Door je iPhone op SDA aan te sluiten kun je via Siri eenvoudig navigeren, muziek luisteren, telefoneren en nog veel meer. SDA helpt je in het intuïtief gebruik van je iPhone, ook onderweg.



NAVIGATIE

Gebruik Apple Maps om je bestemming in te voeren. Of om op zoek te gaan naar restaurants of parkeergelegenheid in de buurt. Of om een alternatieve route te plannen.

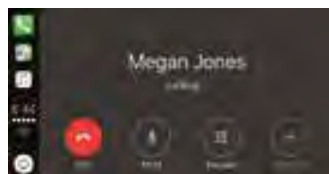

TELEFOON

Vraag Siri om iemand te bellen of om je voicemail te checken.



BERICHTEN

U kunt via Siri tekstberichten beluisteren, opstellen en versturen, zodat je alle aandacht op de weg kunt houden.

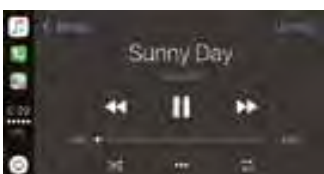

MUZIEK

Vraag Siri om de naam van een artiest of een titel van een van je geliefde muzieknummers uit Apple Music of van een andere audio-app.

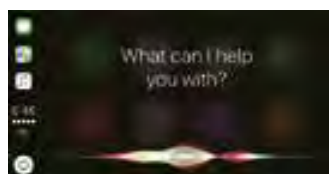

SIRI

Je hoeft alleen maar op de knop op het stuurwiel te drukken om Siri te activeren. Bijvoorbeeld om te vragen muziek af te spelen of waar het dichtstbijzijnde benzinstation is. Siri is je ideale reisgenoot.

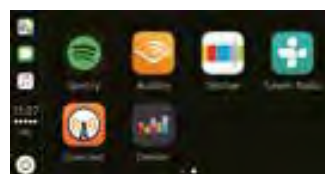

APPS

Met Apple CarPlay beschik je over verschillende apps voor muziek, tekstverkeer en handsfree bellen. Je kunt via de instellingen op je iPhone zelf de indeling van de iconen op het scherm aan je wensen aanpassen.

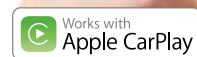

UITVOERINGEN

INTENSE



BELANGRIJKSTE STANDAARDUITRUSTING

- 18 inch lichtmetalen velgen
- ABS met EBD
- Active Stability & Traction Control
- Active Yaw Control (AYC)
- Hill Start Assist
- 7 SRS-airbags
- Forward Collision Mitigation
- Lane Departure Warning
- Automatic High-Beam
- Traffic Sign Recognition
- Dual-zone climate control
- Luxe zwarte stoffen stoelbekleding
- Stoelverwarming vóór
- Automatisch dimmende binnenspiegel
- Smartphone Link Display Audio (SDA)
- Touchpad voor bediening SDA
- Lederen stuurwiel met bediening audio, cruise control en bluetooth carkit
- Cruise control
- Privacy glass
- Licht- en regensensor
- Led-dagrijverlichting
- Mistlampen vóór
- Elektrisch verstelbare, verwarmbare en inklapbare buitenspiegels
- Keyless Operation System
- Elektronische handrem met Brake Auto Hold
- Achteruitrijcamera
- Schakelflippers



BLACK EDITION



EXTRA T.O.V. INTENSE:

- Blind Spot Warning
- Rear Cross Traffic Alert
- Rockford Fosgate®- premium audiosysteem met 9 speakers (710W)
- Led-koplampen
- Multi Around Monitor
- Parkeersensoren vóór en achter
- Black Edition actiepakket:
 - aluminium pedalen
 - zwarte hemelbekleding
 - zwarte velgen
 - zwarte grille
 - zwarte skidplate
 - luxe zwarte lijsten
 - onderzijde portieren
 - zwarte spiegelkappen



INSTYLE



EXTRA T.O.V. BLACK EDITION:

- Adaptive Cruise Control met Traffic Jam Assist
 - Lederen bekleding met elektrisch verstelbare bestuurdersstoel
 - Panoramisch schuifdak
- Black Edition actiepakket komt te vervallen



LEVERBARE KLEUREN



POLAR WHITE SOLID (W37)



SILKY WHITE PEARL (W13)



STERLING SILVER METALLIC (U25)



RED DIAMOND METALLIC (P62)



LIGHTNING BLUE MICA (D06)*



TITANIUM GREY METALLIC (U17)



AMETHYST BLACK PEARL (X42)

* Lightning Blue Mica (D06) niet beschikbaar op Black Edition.

BEKLEDING

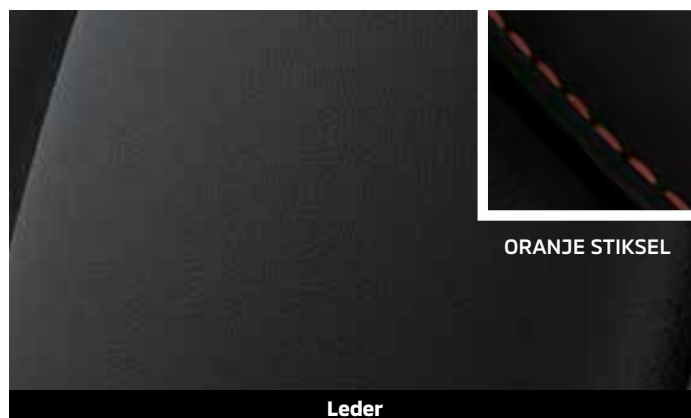

ADVIESPRIJZEN

	Energie ­ label	CO ₂ - ­ uitstoot	Bij ­ telling	Netto ­ catalogus ­ prijs		Bpm	Consumenten ­ prijs ⁽¹⁾	All-in rij ­ klaar ­ prijs ⁽²⁾
		g/km		excl. btw	incl. btw			
UITVOERING								
Intense CVT	F	162	22%	17.439	21.101	15.969	37.070	37.990
Black Edition CVT	F	162	22%	19.918	24.101	15.969	40.070	40.990
Instyle CVT	F	162	22%	21.984	26.601	15.969	42.570	43.490

ALS OPTIE LEVERBAAR

Metallic lak				652,89	790,00	-	790,00	
Pearl/Mica lak				735,54	890,00	-	890,00	
Metallic lak "Red Diamond"				950,41	1.150,00	-	1.150,00	
Glasscoat Diamond Pack				288,43	349,00	-	349,00	

BIJKOMENDE KOSTEN

Leges kenteken (onbelast)				40,70	40,70	-	40,70	
Registratiekosten kentekenbewijs (€ 6,19 onbelast)				9,67	10,40	-	10,40	
Recyclingbijdrage				28,93	35,00	-	35,00	
Rijklaar ­ maak ­ kosten bestaan uit:				689,17	833,90	-	833,90	
• Technische nulinspectie								
• Reinigen								
• Poetsen								
• Transport								
• Set kentekenplaten								
• Mitsubishi-mattenset (Classic)								
• Safety pack (EHBO-set en gevarendriehoek)								
• Lifehammer								
• 2 veiligheidshesjes								
• € 25 brandstof								
Totaal bijkomende kosten				768,47	920,00	-	920,00	

(1) Consumentenprijs incl. btw en bpm. Grondslag voor de fiscale bijtelling. (2) Bestaat uit adviesconsumentenprijs incl. btw, bpm en totaal bijkomende kosten.

STANDAARDUITRUSTING

Uitvoering	Intense	Black Edition	Instyle
VEILIGHEID			
2WD Active Yaw Control (AYC)	■	■	■
Active Stability en Traction Control (ASTC)	■	■	■
ABS met EBD (elektronische remkrachtverdeling)	■	■	■
Hill Start Assist (HSA)	■	■	■
Brake Override System	■	■	■
Airbag bestuurder en uitschakelbare airbag passagier vóór	■	■	■
Zij-airbags vóór en gordijnairbags	■	■	■
Knie-airbag bestuurder	■	■	■
Driepunts ELR-veiligheidsgordels vóór x 2	■	■	■
Gordelspanners vóór	■	■	■
In hoogte verstelbare veiligheidsgordels vóór	■	■	■
Driepunts ELR-veiligheidsgordels achter x 3	■	■	■
Isofix-bevestigingspunten voor kinderzitjes achter	■	■	■
Kindersloten achter	■	■	■
Derde remlicht	■	■	■
Brake assist met Emergency Stop Signal (ESS)	■	■	■
Bandenreparatieset	■	■	■
Centrale deurvergrendeling	■	■	■
Startonderbreker	■	■	■
Bandenspanningscontrolesysteem (TPMS)	■	■	■
Forward Collision Mitigation (FCM)	■	■	■
Lane Departure Warning (LDW)	■	■	■
Blind Spot Warning (BSW)	-	■	■
Rear Cross Traffic Alert (RCTA)	-	■	■
Lane Change Assist (LCA)	-	■	■
Traffic Sign Recognition (TSR)	■	■	■
EXTERIEUR			
18 inch lichtmetalen velgen met 225/55R18-banden	■	-	■
18 inch zwarte lichtmetalen velgen met 225/55R18-banden	-	■	-
Elektrisch verstelbare, verwarmbare en inklapbare buitenspiegels met geïntegreerd knipperlicht	■	-	■
Zwarte elektrisch verstelbare, verwarmbare en inklapbare buitenspiegels met geïntegreerd knipperlicht	-	■	-
Grille met afwerking in satijnzilver en pianoblack	■	-	■
Grille met zwarte afwerking	-	■	-
Zilveren skidplates vóór en achter	■	-	■
Zwarte skidplates vóór en achter	-	■	-
Privacy glass	■	■	■
Lijsten onderzijde portieren met zilveren inleg	■	-	■
Lijsten onderzijde portieren met zwarte inleg	-	■	-
Chromen afwerking raamstijl	■	■	■
Zwarte roofrails	■	■	■
Chromen uitlaatsierstuk	■	■	■
Haaienvinantenne	■	■	■
Dubbel panoramisch schuifdak	-	-	■
Dakspoiler met derde remlicht	■	■	■
INTERIEUR			
3-spaaks lederen stuurwiel en pookknop	■	■	■
Schakelflippers aan het stuurwiel	■	■	■
Bediening audio en cruise control op het stuurwiel	■	■	■
Elektrische stuurbekrachtiging	■	■	■
Stuurwiel in hoogte en diepte verstelbaar	■	■	■
Multi colour-lcd-informatiedisplay	■	■	■
ECO modus knop	■	■	■
Schakelindicator	■	■	■
Zonnebrilhouder	■	■	■
Middenarmsteun	■	■	■
Smartphone opbergvak vloerconsole vóór	■	■	■
Portieren vóór en achter met stoffen inleg	■	■	-
Portieren vóór en achter met synthetisch lederen inleg	-	-	■
Zwarte hemelbekleding	-	■	-

Uitvoering	Intense	Black Edition	Instyle
Chromen deurgrepen	■	■	■
Bekerhouders in vloerconsole vóór	■	■	■
Rolbare hoedenplank	■	■	■
Bergruimte onder laadvloer kofferruimte	■	■	■
Bevestigingsogen kofferruimte (4x)	■	■	■
Binnenverlichting met kaartleeslampje vóór	■	■	■
Binnenverlichting achter	■	■	■
Verlichting bagageruimte	■	■	■
Led-interieur verlichting bekerhouder vóór, flessenhouder portieren, smartphone opbergvak en portiergrepen	■	■	■
Portieren vóór en achter met flessenhouder	■	■	■
Kledinghanger (1x achter bestuurder)	■	■	■
Zonneklep met verlichting en tickethouder x 2	■	■	■
Aluminium pedalen	-	■	-
12 volt aansluiting instrumentenpaneel en vloerconsole	■	■	■
COMFORT			
Automatisch dimmende achteruitkijkspiegel	■	■	■
Cruise control	■	■	-
Adaptive cruise control (ACC) met Traffic Jam Assist	-	-	■
Dual-zone climate control	■	■	■
Keyless Operation Systeem met start/stop-knop	■	■	■
Elektronische handrem met Brake Auto Hold	■	■	■
Elektrisch bedienbare ramen vóór en achter met anti-klem functie en auto up-down voor bestuurder	■	■	■
Parkeersensoren vóór en achterzijde	-	■	■
Achteruitrijcamera	■	-	-
Multi Around Monitor (4 camera's)	-	■	■
STOLEN			
In hoogte verstelbare bestuurdersstoel	■	■	■
Elektrisch verstelbare bestuurdersstoel	-	-	■
Luxe zwarte stoffen bekleding met zilveren stiknaden	■	■	-
Zwarte lederen bekleding met oranje stiknaden	-	-	■
Stoelverwarming vóór	■	■	■
In hoogte verstelbare hoofdsteunen	■	■	■
Bergvak in rugleuning passagiersstoel	■	■	■
20 cm naar voren en achter verstelbare achterbank	■	■	■
In 2 delen neerklapbare rugleuning achterbank 60/40	■	■	■
Hoofdsteunen achter x 3	■	■	■
Armsteun met bekerhouder achter	■	■	■
AUDIO & COMMUNICATIE			
6 speakers	■	-	-
Rockford Fosgate®-premium audiosysteem met 9 speakers (710 W)	-	■	■
7 inch Smartphone link Display Audio (SDA) met Apple Carplay en Android Auto	■	■	■
Touchpad voor bediening SDA	■	■	■
DAB+ tuner (Digital Audio Broadcast)	■	■	■
Bluetooth carkit met bediening op het stuurwiel	■	■	■
2 USB-aansluitingen	■	■	■
LICHT & ZICHTBAARHEID			
Halogeen koplampen (groot en dimlicht)	■	-	-
Led-koplampen (groot en dimlicht)	-	■	■
Automatische hoogteinstelling koplampen	-	■	■
Licht- en regensensor	■	■	■
Ruitenwissers met sproeiers en variabele interval	■	■	■
Automatic High-Beam (AHB)	■	■	■
Led-dagrijverlichting	■	■	■
Koplampsproeiers	-	■	■
Welcome light en Coming home light	■	■	■
Mistlampen vóór	■	■	■
Led-achterlichten	■	■	■
Mistlamp achter	■	■	■
Achterrautverwarming	■	■	■

TECHNISCHE SPECIFICATIES

Uitvoering		Intense / Black Edition / Instyle
MOTOR		
Type		1.5 liter 16-klepsviercilinder MiVEC turbomotor
Aantal cilinders		4
Cilinderinhoud	cc	1.499
Brandstof toevoer		ECI-MULTI
Emissienorm		Euro 6d-TEMP-EVAP-ISC
Max. vermogen [EEC net]	kw/pk/tpm	120/163/5.500
Max. koppel [EEC net]	Nm/tpm	250/2.400-4500
BRANDSTOFSYSTEEM		
Type		Loodvrij Ron95 (geschikt voor E10)
inhoud brandstoftank	liter	63
TRANSMISSIE		
Type		INVECS-III CVT met sportmodus
Koppeling		koppelvormer
D-range		2.631 - 0.378
1 ^e		2.631
2 ^e		1.765
3 ^e		1.313
4 ^e		1.046
5 ^e		0.843
6 ^e		0.664
7 ^e		0.518
8 ^e		0.404
Achteruit		1.960
Eindoverbrenging		6.386
PRESTATIES		
Acceleratie (0 - 100 km/u)	sec	9,7
Max. snelheid*2	km/u	200
Brandstofverbruik in de stad (NEDC)*2	liter/100 km	7,9
Brandstofverbruik buiten de stad (NEDC)*2	liter/100 km	6,6
Brandstofverbruik gecombineerd (NEDC)*2	liter/100 km	7,1
CO ₂ (gecombineerd, NEDC)*	g/km	162
Energie label		F
WIELOPHANGING		
Voor		MacPherson-veerpot, schroefveren met stabilisatorstang
Achter		Multi-link, schroefveren en stabilisatorstang
REMMEN		
Voor		17 inch geventileerde schijven
Achter		16 inch schijven
STUURINRICHTING		
Type		Tandheugelbesturing (elektrisch bekrachtigd)
GEWICHTEN		
Ledig gewicht	kg	1.430
Max. toelaatbaar gewicht	kg	2.150
Max. aanhangwagengewicht (geremd)	kg	1.600
Max. aanhangwagen gewicht (ongeremd)	kg	750
Max. kogeldruk	kg	80
Max. daklast	kg	50
BANDEN		
Bandenmaat		225/55R18
CAPACITEIT		
Volume bagageruimte*3	liter	341 - 448

*1 Gemeten door Mitsubishi Motors Corporation.

*2 Brandstofverbruik en CO₂-waarden variëren afhankelijk van het uitrustingsniveau. De verbruikscijfers zijn gemeten volgens de World Harmonised Light vehicle Test Procedure (WLTP) en teruggerekend naar NEDC waarden (NEDC2.0) in overeenstemming met EU 715/2007*2018/1832. De resultaten van de testcyclus kunnen afwijken van het praktijkverbruik. Het praktijkverbruik is sterk afhankelijk van het rijgedrag, de rijomstandigheden, andere invloeden zoals weer, verkeer en de toestand van het voertuig.

*3 Gemeten volgens VDA norm met 5 stoelen tot de hoedenplank, rugleuning recht op en inclusief 13 liter opbergruimte onder de laadvloer (inclusief bandenreparatieset).

AFMETINGEN

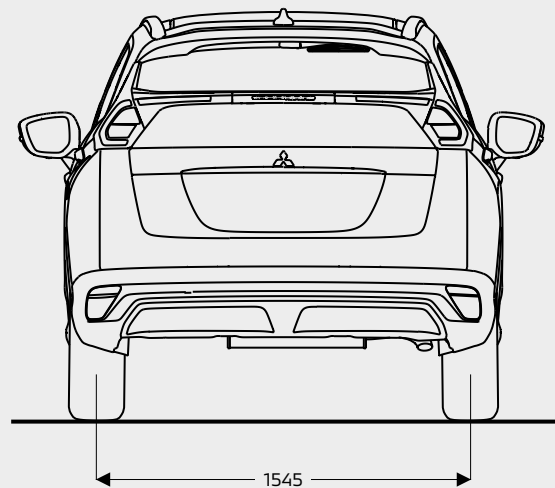
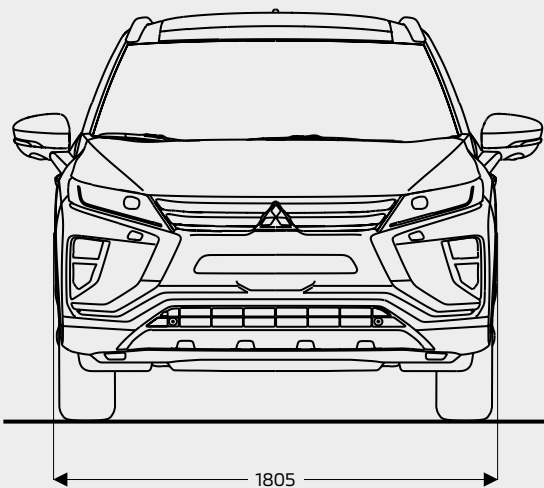
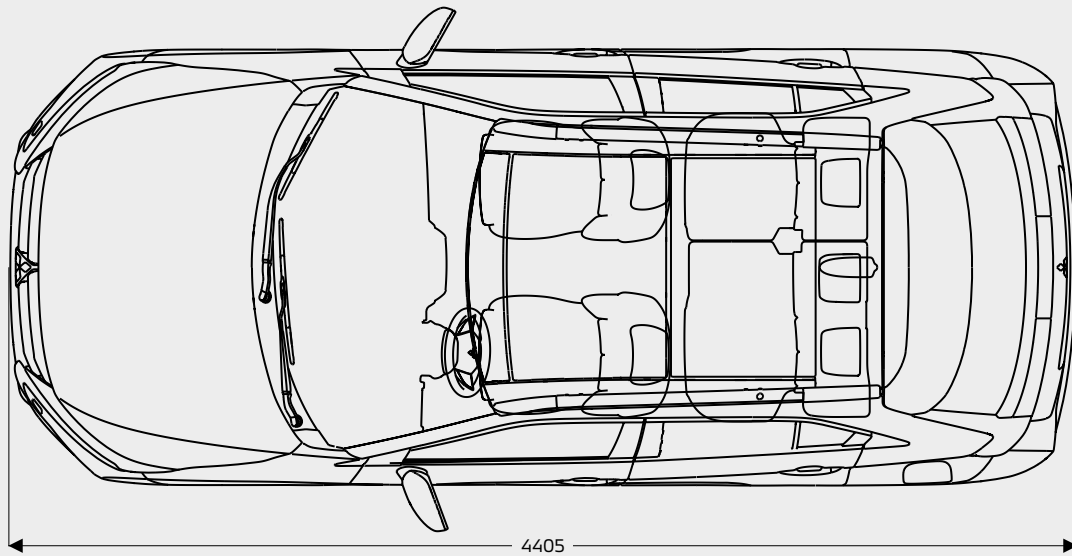
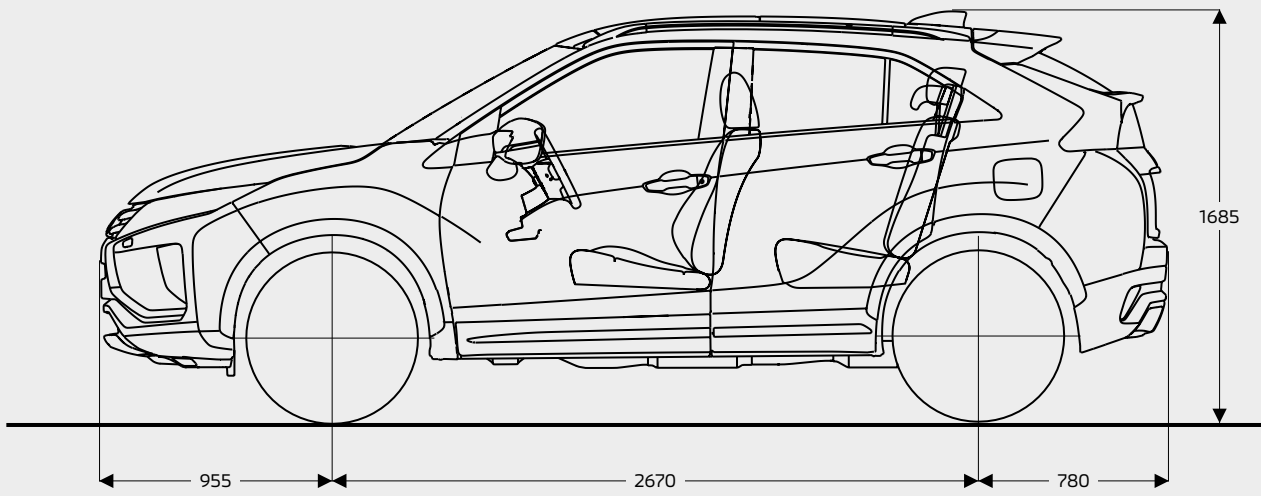

ACCESSOIRES

EXTERIEURSTYLING



1. Stylingelement zilver voorzijde
2. Voorbumperhoekskirts voorzien van carbonpatroon en rode bies
3. Zijskirts voorzien van carbonpatroon en rode bies



4. Spiegelkap in chroomlook
5. Portiergreepovertrek in chroomlook
6. Achterbumperhoekskirts voorzien van carbonpatroon en rode bias
7. Achterklepsierlijst in chroomlook
8. Stylingselement zilver achterzijde

ACCESSOIRES

EXTERIEURSTYLING



- 9. Sierlijstenset onderzijde portieren 4-delig chroom look
- 10. Grille met carbon patroon
- 11. Achterspoiler, sportief hoog model in carrosseriekleur

LICHTMETALEN VELGEN



- 12. Lichtmetalen velg 18 inch, 10-spaaks two tone
- 13. Lichtmetalen velg 18 inch, 5-spaaks Diamond Cut
- 14. Lichtmetalen velg 18 inch, 5-spaaks zilver
- 15. Lichtmetalen velg 18 inch, 5-spaaks antraciet
- 16. Lichtmetalen velg 18 inch, 5-spaaks zwart
- 17. Antidiefstalmoeren

INTERIEURSTYLING



- 18. Bodem/vloerverlichting voorzijde
- 19. Led-interieurverlichting, upgradepakket
- 20. Decoratiepaneel piano black
- 21. Pookknop aluminium
- 22. Instaplijsten rvs verlicht, 6-delige set
- 23. Instaplijsten kunststof, 4-delige set
- 24. Sportpedalenset

- 25. Mattenset Elegance met rode bias en Eclipse Cross logo
- 26. Mattenset Elegance
- 27. Mattenset rubber 4-delig

ACCESSOIRES

VEILIGHEID & BESCHERMING



28



29



30



31



32



33



34



35

- 28. Achterbumperbeschermer met carbonpatroon
- 29. Achterbumperbeschermer met zwarte folie
- 30. Extra bagageruimverlichting (led) vanuit de achterklep
- 31. Mitsubishi biedt je kinderzitjes voor alle leeftijdscategorieën
- 32. Kofferruimte scheidingsrek
- 33. Kofferruimtebeschermer kunststof
- 34. Bagagemat
- 35. Bagagenet

VEILIGHEID & BESCHERMING



36



37



38



39



40



41

- 36. Spatlappen voorzijde
- 37. Spatlappen achterzijde
- 38. Parkeersensoren voor- en achterzijde
- 39. iPadhouder voor iPad en iPad Air
- 40. Veiligheidsset (gevarendriehoek, hesje en verbandtas)
- 41. Mitsubishi 'Glasscoat Diamond Pack', beschermingsbehandeling

ACCESSOIRES

TRANSPORT & VRIJE TIJD



- 42. Dakdragerset met aluminium imperiaal
- 43. Dakdragerset met Ski-/snowboarddrager 60 cm (6 ski's / 4 snowboards)
- 44. Trekhaak vast
- 45. Trekhaak afneembaar
- 46. Dakdragerset Aero type met fietsdrager
- 47. Fietsdrager, lichtgewicht compact model, geschikt voor 2 fietsen

ACCESSOIREPAKKETTEN

FASHION PACK 1 VAN € 670 VOOR € 520



Zilveren stylingselement
voorzijde



Zilveren stylingselement
achterzijde

FASHION PACK 2 VAN € 1.240 VOOR € 995



Voorbumperhoekskirts voorzien
van carbonpatroon en rode bies



Zijskirts voorzien van
carbonpatroon en rode bies



Achterbumperhoekskirts met
carbonpatroon en rode bies



Achterbumperbeschermer
met carbonpatroon

SPORT PACK VAN € 650 VOOR € 535



Achterspoiler



Sportpedalenset

PROTECTION PACK VAN € 285 VOOR € 215



Achterbumperbeschermer met
carbonpatroon



Kofferruimtebeschermer kunststof



Bagagenet

PRIJSLIJST ACCESSOIRES

Omschrijving	Artikelnummer	All-in prijs
Incl. btw		
EXTERIEURSTYLING		
Stylingselement voorzijde zilver	MZ576673EX	€ 317,00
Stylingselement voorzijde zwart	MZ576827EX	€ 317,00
Grille met carbonpatroon	MZ576680EX	€ 581,00
Eclipse Cross motorkapembleemletters zilver	MZ576838EX	€ 76,00
Eclipse Cross motorkapembleemletters zwart	MZ576839EX	€ 76,00
Voorbumperhoekskirts, voorzien van carbonpatroon en rode bies, 2-delig	MZ576674EX	€ 368,00
Zijskirts, voorzien van carbonpatroon en rode bies, 6-delig	MZ576677EX	€ 401,00
Achterbumperhoekskirts, voorzien van carbonpatroon en rode bies, 2-delig	MZ576676EX	€ 314,00
Achterspoiler, sportief hoog model in carrosseriekleur	div.	€ 463,00
Spiegelkappen chroom	MZ576689EX	€ 220,00
Chromen portiergreepovertrekken voor modellen met KOS	MZ576690EX	€ 219,00
Zwarte portiergreepovertrekken voor modellen met KOS	MZ576829EX	€ 196,00
Sierlijstenset onderzijde portieren 4-delig chroom	MZ538346EX	€ 241,00
Achterklepsierlijst chroom	MZ576678EX	€ 98,00
Stylingselement achterzijde zilver	MZ576675EX	€ 355,00
Stylingselement achterzijde zwart	MZ576828EX	€ 355,00
Achterbumperbeschermer, voorzien van carbonpatroon en Mitsubishi-logo	MZ576679EX	€ 160,00
LICHTMETALEN VELGEN		
ACTIESET! Lichtmetalen velgenset 18 inch, 5-spaak Diamond Cut, voorzien van Bridgestone 225/55R18 A005 All-season banden en TPMS-sensoren	MZ315060BDA	€ 2.095,00
ACTIESET! Lichtmetalen velgenset 18 inch, 5-spaak zwart, voorzien van Bridgestone 225/55R18 A005 All-season banden en TPMS-sensoren	MZ315060BA	€ 1.995,00
ACTIESET! Lichtmetalen velgenset 18 inch, 5-spaak antraciet, voorzien van Bridgestone 225/55R18 A005 All-season banden en TPMS-sensoren	MZ315060GA	€ 1.995,00
Lichtmetalen velg 18 inch, 5-spaaks two tone	4250D789	€ 352,00
Lichtmetalen velg 18 inch, 5-spaaks Diamond Cut	MZ315060BD	€ 352,00
Lichtmetalen velg 18 inch, 5-spaaks zilver	MZ315060S	€ 321,00
Lichtmetalen velg 18 inch, 5-spaaks antraciet	MZ315060G	€ 321,00
Lichtmetalen velg 18 inch, 5-spaaks zwart	MZ315060B	€ 321,00
Antidiefstalmoeren vlak, dichte uitvoering	MZ313736	€ 59,00
WINTERWIELENSETS		
18 inch, 5-spaaks two-tone lichtmetalen velgen, voorzien van Falken 225/55R18-winterbanden en TMPS-sensoren	MWTNR19021	€ 1.795,00
18 inch, 5-spaaks two-tone lichtmetalen velgen, voorzien van Pirelli 225/55R18-winterbanden en TMPS-sensoren	MWTNR19022	€ 1.995,00
18 inch, 5-spaaks two-tone lichtmetalen velgen, voorzien van Continental 225/55R18-winterbanden en TMPS-sensoren	MWTNR18027	€ 2.085,00
18 inch, 5-spaaks, Diamond Cut lichtmetalen velgen voorzien van Falken 225/55R18 winterbanden en TMPS-sensoren	MWTNR19035	€ 1.745,00
18 inch, 5-spaaks, Diamond Cut lichtmetalen velgen voorzien van Pirelli 225/55R18 winterbanden en TMPS-sensoren	MWTNR19036	€ 1.945,00
18 inch, 5-spaaks, antraciet lichtmetalen velgen voorzien van Falken 225/55R18 winterbanden en TMPS-sensoren	MWTNR19031	€ 1.655,00
18 inch, 5-spaaks, antraciet lichtmetalen velgen voorzien van Pirelli 225/55R18 winterbanden en TMPS-sensoren	MWTNR19032	€ 1.855,00
18 inch, 5-spaaks, zwart lichtmetalen velgen voorzien van Falken 225/55R18 winterbanden en TMPS-sensoren	MWTNR19033	€ 1.655,00
18 inch, 5-spaaks, zwart lichtmetalen velgen voorzien van Pirelli 225/55R18 winterbanden en TMPS-sensoren	MWTNR19034	€ 1.855,00
18 inch, 5-spaaks, zilver lichtmetalen velgen voorzien van Falken 225/55R18 winterbanden en TMPS-sensoren	MWTNR19029	€ 1.655,00
18 inch, 5-spaaks, zilver lichtmetalen velgen voorzien van Falken 225/55R18 winterbanden en TMPS-sensoren	MWTNR19030	€ 1.855,00
INTERIEURSTYLING		
Instaplijsten rvs voorzijde verlicht, 6 st. voorportieren binnen- & buitenzijde en achterportieren	MZ590877EX	€ 333,00
Instaplijsten kunststof, 4 st. voor- en achterportieren, voorzien van carbonpatroon, Eclipse Cross logo en rode bies	MZ315066	€ 149,00
Verlichting vloer/bodem voorzijde, blauw licht	MZ590878EX	€ 214,00
Combinatieset, instaplijsten rvs voorzijde verlicht, 6 st. en verlichting vloer/bodem voorzijde, blauw licht	MZ590886EX	€ 405,00
Decoratiepanelen piano black, schakelaars voorportieren en achterportieren, 4-delig	div.	€ 167,00
Pookknop aluminium voor 6MT	MZ314063	€ 96,00
Sportpedalenset aluminium t.b.v. CVT 2-delig of MT 3-delig	div.	€ 137,00
Lederen bekleding, Eco-leder (synthetisch), keuze uit 7 kleuren	ZZ006079E	€ 1.380,00
Lederen bekleding, Eco-nappa leder (synthetisch), keuze uit 5 kleuren	ZZ006079EN	€ 1.535,00
Lederen bekleding, Buffalino vol leder, keuze uit 17 kleuren	ZZ006079	€ 1.945,00
Stoelverwarming, per stoel in combinatie met leder	ZZ006082	€ 190,00
Led-interieurverlichting, upgrade pakket vervangt de originele verlichting door led	ZZ006069	€ 60,00
Led-combi pakket, led-interieur upgrade pakket en led kentekenplaat verlichting	ZZ006075	€ 100,00
Mattenset velours 'Elegance', meerprijs t.o.v. standaard meegeleverde mattenet	MZ314997	€ 33,00
Mattenset rubber 4-delig	MZ314978	€ 70,00
Bagagemat	MZ514293EX	€ 75,00

COMFORT		
Ipad houder, voor iPad en iPad air voorzien van Mitsubishi-logo	MZ314989	€ 146,00
Kledinghanger, voor aan de hoofdsteun, eenvoudig te verwijderen middels click mechaniek	MME03C01	€ 44,00
Sigarettenaansteker	MZ607475EX	€ 24,00
Asbak, verlicht	MZ520635EX	€ 97,00
Extra bagageruimteverlichting (led) vanuit de achterklep	MZ590880EX	€ 256,00

VEILIGHEID & BESCHERMING		
Spatlappen, voorzijde	MZ531447EX	€ 79,00
Spatlappen, achterzijde	MZ531448EX	€ 79,00
Achterbumperbeschermer, voorzien van carbonpatroon en Mitsubishi-logo	MZ576679EX	€ 160,00
Achterbumperbeschermerfolie, zwart	MZ314974	€ 63,00
Achterbumperbeschermerfolie, transparant UV-bestendig	MZ314975	€ 63,00
Vooruitrijdetectie-/parkeerhulpset met 2 hoeksensoren in carrosseriekleur, afstandsweergave middels akoestisch signaal en display	div.	€ 495,00
Achteruitrijdetectie-/parkeerhulpset met 4 sensoren in carrosseriekleur, afstandsweergave middels akoestisch signaal	div.	€ 695,00
Bagageruimte scheidingsrek, zwart gecoat in metaal uitgevoerd	MZ314990	€ 298,00
Kinderveiligheidszitje Baby-safe i-size-gordelbevestiging en Isofix-bevestiging middels Isofix-beugel. Voor baby's tot 15 maanden	MZ315055	€ 242,00
Isofix-montagebeugel t.b.v. Baby-safe i-size	MZ315056	€ 230,00
Kinderveiligheidszitje Duo Plus, Isofix- & gordelbevestiging. Voor kinderen van 9 mnd. tot 4 jaar (9-18 kg)	MZ313045B	€ 345,00
Kinderveiligheidszitje "Kidfix XP", Isofix & gordelbevestiging. Voor kinderen van 4 tot 12 jaar (15-35 kg)	MZ315025	€ 288,00
Reservewiel, thuiscomer complete set met vervangende kofferruimtebak. Alleen geschikt voor 'Pure' uitvoering standaard 16 inch.	div.	€ 259,00
Reservewiel opbergset, voor 18 inch reservewiel. De set bestaat uit: vervangende kofferruimtebak (links & rechts), montagebeugel en vervangend bagagedeksel. De bagagedeksel komt circa 2 cm hoger dan in de standaard situatie.	ZZ006090	€ 171,00
Mitsubishi Motors Glasscoat Diamond pack, beschermingsbehandeling voor lak, lichtmetalen velgen en binnenbekleding. De keramische Glasscoating laag zorgt voor extra bescherming en behoud van showroomglans. Complete behandeling met als extra een complete onderhoudstas.	MZ320830	€ 349,00

TRANSPORT & VRIJE TIJD		
Kofferruimtebeschermer, hard kunststof met antisliplaag, voorzien van logo	MZ314980	€ 84,00
Bagagenet	MZ312254	€ 40,00
Trekhaak, vast, inclusief 7-polige kabelset DIN	div.	€ 696,00
Trekhaak, afneembaar volledig uit het zicht bij uitgenomen kogel voorzien van wegklapbare stekkerdoos, inclusief 7-polige kabelset DIN	div.	€ 864,00
Meerprijs 13-polige kabelset DIN	MZ314987	€ 45,00
Adapter van 13-polig DIN-auto naar 7-polig DIN-aanhanger	MZ313937	€ 20,00
Adapter van 7-polig DIN-auto naar 13-polig DIN-aanhanger	MZ313938	€ 20,00
Adapter van 13-polig DIN-auto naar Multicon/West-aanhanger	MZ313939	€ 34,00
Fietsdrager voor 2 fietsen. Licht en compacte uitvoering, 13-polige aansluiting, kantelbaar voor toegang tot achterklep en neerklapbare beugel waardoor deze makkelijk op te bergen is	MZ314957	€ 395,00
Dakdrager Aero type afsluitbaar, voor modellen met roofrails	MZ315000	€ 219,00
Fietsdrager standaard, zilvergemoëffeld staal	MZ314156	€ 80,00
Fietsdrager, lichtgewicht aluminium	MZ315032	€ 154,00
Fietsdragerbeschermer, voor carbon frame	MZ315032S2	€ 27,00
Brede wielgoten voor fatbike	MZ315032S3	€ 40,00
Imperiaal, aluminium, 91 x 135 cm, zilver met zwarte kapjes, snelsluitingen, anti-slip pad, geschikt voor lange lasten	MZ314891	€ 613,00
Loadstop, functionele laadstop die de lading goed op zijn plaats houdt en voorkomt dat het gaat glijden, 2-delig	MZ315035	€ 67,00
Transportbeschermer: 2 spanbanden in tasje & 2 beschermstukken	MME50500	€ 27,00
Kajak-/surfplankdrager	MZ313537	€ 107,00
Ski-/snowboarddrager 50 cm, voor 4 paar ski's of 2 snowboards	MZ315029	€ 160,00
Ski-/snowboarddrager 60 cm, voor 6 paar ski's of 4 snowboards, voorzien van schuifmechaniek voor gemakkelijke bereikbaarheid	MZ315030	€ 237,00
Set van 6 vervangende cilindersloten met 1 code, voor dakdrager en toebehoren, ter vervanging standaard sloten	MZ31503254	€ 20,00
Thule Pacific 780 antraciet, skikoffer 420 liter, buitenmaten 196x78x45 cm, laadvermogen 50 kg, gewicht 15 kg, afsluitbaar, max. lengte ski's 180 cm	ZZ006060	€ 349,00

ACCESSOIREPAKKETTEN		
STYLE PACK:	PACK-S-ECL1801	€ 535,00
Portiergreepovertrekken, spiegelskappen en achterklepsierlijst chroom		€ 445,00
FASHION PACK 1:	PACK-F-ECL1801	€ 670,00
Stylingselement voor- en achterzijde zilver		€ 520,00
FASHION PACK 2:	PACK-F-ECL1802	€ 1.240,00
Voorbumperhoeksirts, zijskirts, achterbumperhoeksirts en achterbumperbeschermer, voorzien van carbonpatroon		€ 995,00
FASHION PACK 3: Instapluijsten rvs voorzijde verlicht, verlichtingvloer/bodem voorzijde en decoratiepanelen piano black schakelaars voorportieren en achterportieren	div.	€ 720,00
		€ 595,00
SPORT PACK:	div.	€ 650,00
Achterspoiler hoog sportief model in carrosseriekleur en sportpedalenset aluminium		€ 535,00
PARKING PACK:	div.	€ 920,00
Parkeersensoren (2 st.) voorzijde en achterzijde (4 st.) in carrosseriekleur gespoten		€ 775,00
BIKE PACK:	PACK-B-ECL1801	€ 1.285,00
Afneembare trekhaak voorzien van 13-polige kabelset en fietsdrager compact kantelbaar model		€ 1.125,00
PROTECTION PACK:	PACK-P-ECL1810	€ 285,00
Achterbumperbeschermer met carbonpatroon, kofferruimtebeschermer kunststof en bagagenet		€ 215,00

ERVAAR DE BIJZONDERE SERVICE VAN MITSUBISHI MOTORS

**5 JAAR GARANTIE
JAAR MOBILITEITSSERVICE**



- ▶ 5 jaar garantie, waarvan 2 jaar zonder beperking van het aantal kilometers. De resterende 3 jaar met een beperking tot 100.000 km.
- ▶ 12 jaar carrosseriegarantie tegen corrosie van binnenuit.
- ▶ 5 jaar lakgarantie.
- ▶ 5 jaar gratis Mitsubishi Motors Assistance Package (MAP); mobiliteitsservice in heel Europa. Vanaf het 6e jaar eveneens gratis mobiliteitsservice indien de auto in onderhoud is bij een door Mitsubishi Motors erkend servicecentrum.
- ▶ 5 jaar garantie op originele Mitsubishi Motors-accessoires bij montage op een nieuwe auto, waarvan 2 jaar zonder beperking van het aantal kilometers. De resterende 3 jaar met een beperking tot 100.000 km.
- ▶ Professionele service met het juiste gereedschap.
- ▶ Vakkundig onderhoud volgens vaste onderhoudstarieven met originele Mitsubishi Motors-onderdelen van de hoogste kwaliteit.
- ▶ Meer dan 2.500 door Mitsubishi Motors erkende dealers in Europa.

HERGEBRUIK EN RECYCLING VAN MATERIALEN

Mitsubishi Motors neemt de toekomst van onze planeet heel serieus. Bij al onze activiteiten kijken we naar de impact daarvan op het klimaat. Het is de maatstaf voor aerodynamisch design en zuinige auto's met een minimale emissie. Onze modellen zijn gemaakt voor een duurzaam leven. Veel componenten zijn gemaakt van recyclebare materialen, zodat ook de impact op het milieu minimaal is. Met het gebruik van revolutionaire technieken houdt Mitsubishi Motors het energieverbruik en de afvalproductie zo laag mogelijk, terwijl de kwaliteit van de producten verder verbetert.

Kijk voor meer informatie op www.mitsubishi-motors.nl/environment.

VOLG MITSUBISHI OVERAL

-  facebook.com/MitsubishiNederland
-  [@Mitsubishi_NL](https://twitter.com/Mitsubishi_NL)
-  youtube.com/MitsubishiNederland
-  [@Mitsubishi_NL](https://instagram.com/Mitsubishi_NL)

Disclaimer: Alle vermelde prijzen zijn consumentenadviesprijzen met uitzondering van belastingen, leges, registratiekosten, recyclingbijdrage en alle andere overheidsheffingen. Alle prijzen in deze prijslijst gelden vanaf 1 januari 2020, zolang de voorraad strekt. Alle bedragen zijn genoteerd in euro's. Alle informatie is gebaseerd op gegevens van het modeljaar 2020 zoals deze op het moment van druk bekend zijn, deze kunnen per type wijzigen. Brandstofverbruik en CO2-waarden variëren afhankelijk van het uitrustingsniveau. De verbruikscijfers zijn gemeten volgens de World Harmonised Light Vehicle Test Procedure (WLTP) en teruggerekend naar NEDC waarden (NEDC2.0) in overeenstemming met EU 715/2007*2018/1832. De resultaten van de testcyclus kunnen afwijken van het praktijkverbruik. Het praktijkverbruik is sterk afhankelijk van het rijgedrag, de rijomstandigheden, andere invloeden zoals weer, verkeer en de toestand van het voertuig.

Getoonde kleuren zijn een grafische weergave en kunnen afwijken van de werkelijke kleuren. Per land kunnen de op de markt gebrachte versies verschillen en kan het voorkomen dat sommige uitrustingen niet leverbaar zijn. Uw Mitsubishi-dealer informeert je hier graag over. Wijzigingen en alle rechten voorbehouden.

Distributeur: Mitsubishi Motor Sales Nederland BV, Bovenkerkerweg 6-8, 1185 XE Amstelveen. contact@mmsn.nl, www.mitsubishi-motors.nl.

Bestelnummer: BECL02002