

ECLIPSE CROSS



KLAAR VOOR DE START

Krachtige lijnen. Sterk geprononceerde wielkasten. De diep getrokken wigvorm roept het beeld op van een atleet die uit de startblokken schiet. Deze atletische uitstraling wordt versterkt door de stoere Dynamic Shield-grille en de verchromde sierlijsten met 3D-effect. Onderscheidend is de krachtig vormgegeven, gesplitste achterraut.







PLEZIER OP AFROEP

De vormgeving van de cockpit is verfijnd en hoogwaardig, voor nog meer rijplezier. Elk detail is erop gericht dat u uw omgeving optimaal waarneemt en uw voertuig optimaal beheerst. Zo ervaart u intuïtief rijden op zijn best, met directe respons op elk commando.



HEAD-UP DISPLAY (HUD)

Alle belangrijke rij-informatie is in één oogopslag te zien op het Head-Up Display boven het instrumentenpaneel. De helderheid en hoogte van dit kleurenscherm past u gemakkelijk naar uw voorkeur en het uur van de dag aan. Het transparante scherm komt tevoorschijn zodra u de motor start en verdwijnt als u de motor uitzet.





RUIM EN COMFORTABEL

Het ruime interieur ademt kwaliteit en vakmanschap. Dankzij de comfortabele stoelen met ergonomische ondersteuning en extra beenruimte komt iedereen ook na een lange reis ontspannen aan. Zo zijn ook de passagiers verzekerd van volop rijplezier.

VERSTELBARE ACHTERBANK

Van de comfortabele achterbank kunt u de rugleuning in negen standen verstellen en het zitgedeelte over 20 cm verschuiven. Daardoor heeft de Eclipse Cross achterin de meeste beenruimte in zijn klasse. En zelfs met de achterbank in de achterste stand blijft er ruim voldoende bagageruimte over. Overigens is deze ook nog uit te breiden doordat de rugleuningen achter met een 60:40 split individueel zijn neer te klappen.





SLANKE DORPELS

De slank uitgevoerde dorpels worden door de extra grote portieren beschermd tegen opspattend vuil tijdens het rijden. Daardoor blijft uw kleding schoon en is het in- en uitstappen veel comfortabeler.



ZICHT NAAR ACHTEREN

Door de gesplitste achterraut heeft u een uitstekend zicht naar achteren. Dit zicht wordt nauwelijks belemmerd dankzij de lage stand van de in hoogte verstelbare hoofdsteunen die optimaal comfort en veiligheid bieden.





VOLLEDIGE CONTROLE, OOK ONDER DE ZWAARSTE OMSTANDIGHEDEN

Uitdagingen doen zich altijd voor wanneer u er niet op rekent. Of het nu bochtige wegen of winterse omstandigheden zijn, S-AWC (Super-All Wheel Control) levert een maximale tractie voor de achterwielen en een maximale tractie en remvermogen op de voorwielen. Zo bent u verzekerd van een onovertroffen stabiliteit en voertuigbeheersing.

BEKIJK DE FILM ▶



<http://bit.ly/2DCot80>





S-AWC (SUPER-ALL WHEEL CONTROL)



GEÏNTEGREERDE DYNAMISCHE VIERWIELAANDRIJVING

S-AWC biedt u alle zekerheid onder alle wegomstandigheden door de combinatie van elektronisch gestuurde vierwielaandrijving met Mitsubishi Motors' eigen Active Yaw Control (AYC). Dit systeem maakt gebruik van remkracht om aandrijfkrachten optimaal te verdelen tussen de linker- en rechterwielen. Zelfs wanneer u onbedoeld te hard remt of accelereert in een besneeuwde bocht, behoudt u de controle over uw auto. Zonder extra te moeten bijsturen, omdat S-AWC voortdurend de wegomstandigheden registreert en bijremt of het vermogen anders verdeelt voor optimale prestaties. Het dashboard houdt u voortdurend op de hoogte van de S-AWC-status. Afhankelijk van de omstandigheden kunt u kiezen uit de instellingen AUTO, SNOW of GRAVEL, waardoor u nauwkeuriger bochten neemt, stabielerechtdoor rijdt en veiliger kunt uitwijken op gladde wegen of ondergrond.



AUTO MODUS

Biedt solide 4WD-prestaties onder uiteenlopende omstandigheden.



SNOW MODUS

Verbeterd de stabiliteit op gladde wegen en is geoptimaliseerd voor besneeuwde wegen.



GRAVEL MODUS

Zorgt voor uitstekende rijprestaties op onverharde wegen en helpt voorkomen dat u vast komt te zitten.

MEER VERMOGEN UIT ELKE DRUPPEL BRANDSTOF

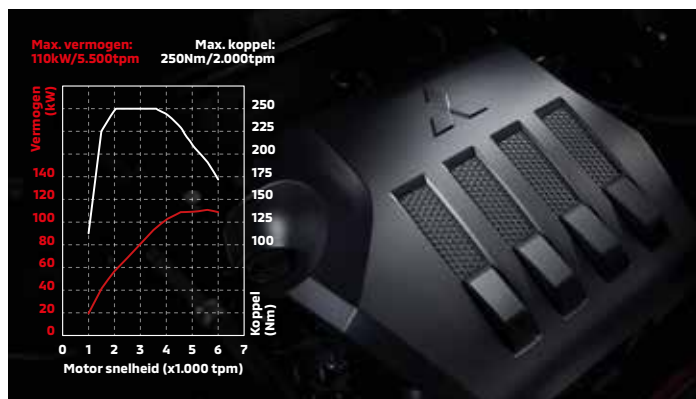

1.5-LITER TURBOBENZINEMOTOR MET DIRECTE INSPUITING

Compacte inhoud voor een betere brandstofefficiency en een turbo voor een hoog koppel bij een laag tot gemiddeld toerental. De nieuw ontwikkelde motor accelereert onmiddellijk op uw commando. Deze zeer directe, krachtige prestaties zijn het resultaat van directe brandstofinspuiting, een cilinderkop met geïntegreerd uitlaatspruitstuk, MIVEC* en nog veel meer.

* Mitsubishi Innovative Valve timing Electronic Control system

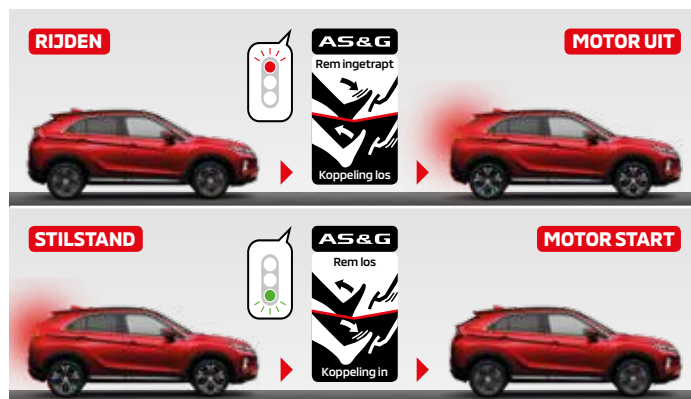

AUTO STOP & GO (AS&G)

Auto Stop & Go (AS&G) verlaagt het brandstofverbruik en de CO₂-uitstoot door de motor automatisch uit te schakelen bij stationair draaien, bijvoorbeeld tijdens het wachten voor een verkeerslicht. De motor start direct wanneer u uw voet van het rempedaal haalt (CVT-uitvoering) of het koppelingspedaal intrapt (handgeschakelde uitvoering).

NB: Wanneer Brake Auto Hold is ingeschakeld, start de motor pas wanneer u het gaspedaal indrukt.



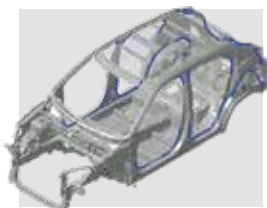

Krachtige lijmverbindingen, zoals toegepast in de constructie voor de portieren en achterklep, vergroten de stijfheid tussen de diverse carrosseriedelen.



ONTSPANNEN EN ZELFVERZEKERD RIJDEN

Het rijgedrag van de Eclipse Cross is stabiel, intuïtief en voorspelbaar. Waarheen u ook rijdt, u bereikt uw bestemming met een foutloze precisie en beheersing. Dit onder meer dankzij de uitgebalanceerde wielophanging, het soepele stuurgedrag en de uitstekende stijfheid van het chassis - versterkt door puntlastechnologie, hoogwaardige lijmverbindingen en een standaard stabilisatorstang in de motorruimte. Daardoor zijn u en uw passagiers verzekerd van alle comfort tijdens het rijden, ongeacht de wegomstandigheden.

NB: Afbeeldingen zijn alleen bedoeld ter illustratie.

INVECS-III CVT EN 6 MT

De geavanceerde CVT-automaat staat garant voor een soepele en krachtige acceleratie, dankzij een nieuwe 8-traps programmering. Er is ook een uitvoering leverbaar met een nieuwe, lichtgewicht, handgeschakelde 6-versnellingsbak.



DE ZEKERHEID VAN VEILIGHEID RONDONOM

Geavanceerde veiligheidstechnologie draagt bij aan veiliger, zelfverzekerder rijden, op de weg en tijdens het parkeren, overdag en ook 's nachts. Van slimme sensoren die de contouren van uw auto scannen en u zo nodig waarschuwen voor gevaar, tot actieve veiligheidssystemen en robuuste passieve veiligheidsvoorzieningen: de Eclipse Cross biedt u het hoogst denkbare veiligheidsniveau.

FORWARD COLLISION MITIGATION-SYSTEEM (FCM)

Helpt u een frontale aanrijding te voorkomen, of de schade tot een minimum te beperken wanneer een botsing onvermijdelijk is. Het systeem reageert op voertuigen en voetgangers via een ingenieuze samenwerking van camera-, radar- en lasertechnologie.



BOTSINGSGEVAAR

Waarschuwing + extra remdruk



STERK BOTSINGSGEVAAR

Waarschuwing + automatische remhulp



BIJZONDER GROOT BOTSINGSGEVAAR

Waarschuwing + automatische noodremhulp

ADAPTIVE CRUISE CONTROL (ACC)

Handhaaft met behulp van radardetectie een veilige afstand tussen u en uw voorligger. Dat betekent meer veiligheid, meer gemoedsrust en minder stress, bijvoorbeeld als u in een file terechtkomt.

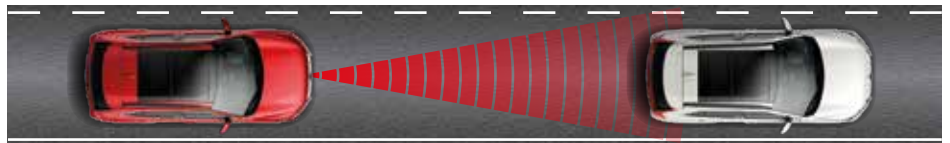

ZONDER VOORLIGGER

De ingestelde snelheid blijft gehandhaafd, zonder dat de bestuurder het gaspedaal bedient.



MET VOORLIGGER

De door u gekozen afstand tot de voorligger wordt gehandhaafd.



VOORLIGGER DIE LANGZAMER RIJDT OF STOPT

Wanneer het voertuig voor u langzamer gaat rijden of stopt, zal ACC uw auto langzamer laten rijden of volledig tot stilstand brengen.

LANE DEPARTURE WARNING (LDW)

Zodra u ongewild uw rijstrook dreigt te verlaten, krijgt u een waarschuwing in de vorm van een symbool op het display en een geluidssignaal.



AUTOMATIC HIGH-BEAM (AHB)

Voor meer veiligheid, comfort en rijgemak in het donker schakelt het grootlicht automatisch in als de situatie het toelaat. Bij tegemoetkomend verkeer schakelt het automatisch weer uit.

GROOTLICHT

DIMLICHT



BLIND SPOT WARNING (BSW)

De radarsensoren in de achterbumper kunnen andere voertuigen in uw dode hoek detecteren, zowel links als rechts. In de buitenspiegel verschijnt een indicator als BSW actief is en het knipperlicht is uitgeschakeld. Is het knipperlicht ingeschakeld en detecteert BSW een voertuig, dan wordt u gewaarschuwd door een indicator in de buitenspiegel en een geluidssignaal.

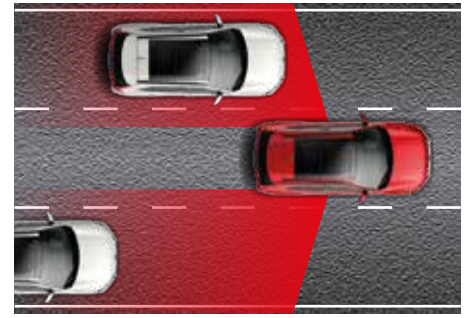

REAR CROSS TRAFFIC ALERT (RCTA)

Zodra RCTA actief is, verschijnt er een symbool op het instrumentenpaneel. Op het moment dat de achteruitversnelling wordt ingeschakeld en de sensor in de achterbumper een naderend voertuig detecteert, wordt u gewaarschuwd met een bericht in het informatiepaneel, een geluidssignaal en knipperende indicatoren in beide buitenspiegels.

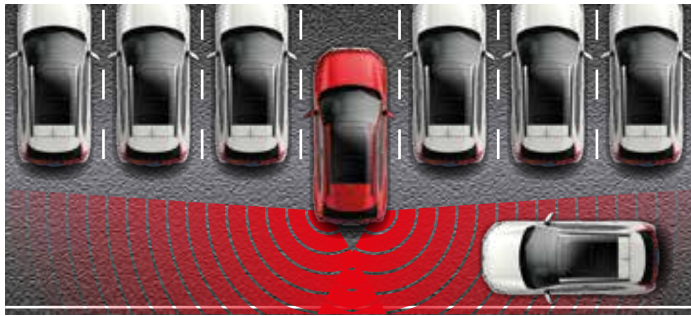

MULTI AROUND MONITOR

De beelden van camera's gemonteerd aan de voorzijde, achterzijde en op de flanken van de auto vormen een samengestelde helicopterview. Ook kunnen ze in diverse combinaties worden getoond om u te waarschuwen voor wat zich in de dode hoeken bevindt en helpen u zo veiliger inparkeren.

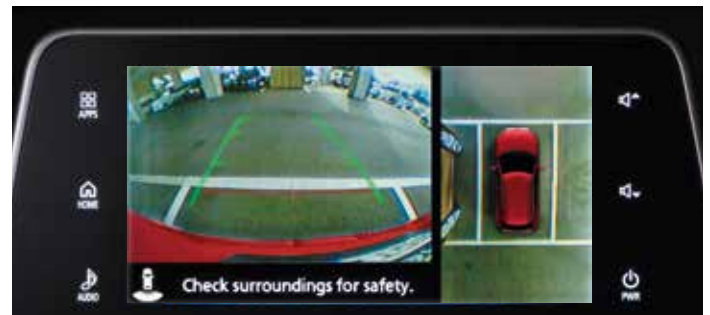
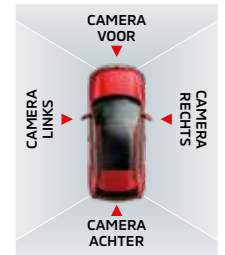

BEELD NAAR ACHTEREN + HELICOPTERVIEW

RISE-CARROSSERIE

De bescherming voor de inzittenden bij een botsing wordt aanmerkelijk verbeterd door Mitsubishi Motors' RISE (Reinforced Impact Safety Evolution)-carrosserie. Hierdoor wordt botsenergie efficiënt geabsorbeerd terwijl de veiligheidskooi van de carrosserie bij een botsing intact blijft.

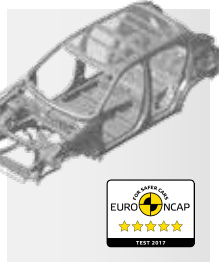

7 SRS-AIRBAGS

Frontairbags, zijairbags, gordijnairbags en een knie-airbag voor de bestuurder bieden bescherming aan u en uw passagiers bij een eventuele aanrijding.

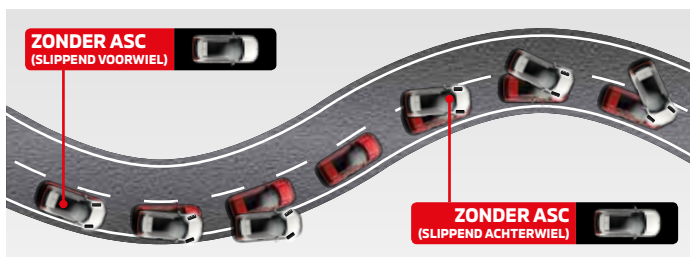

ACTIVE STABILITY CONTROL (ASC)

De sensoren van het ASC-systeem registreren doorslippende wielen, waarna het motorvermogen automatisch wordt verminderd en de doorslippende wielen worden afgeremd. Voor maximale veiligheid en voertuigbeheersing.



HILL START ASSIST (HSA)

Zodra de bestuurder op een steile helling de rem loslaat en het gaspedaal bedient, houdt HSA de remmen nog twee seconden vast zodat de auto niet achteruit rolt.

HIGHLIGHTS



PANORAMISCH SCHUIFDAK

Het dubbele panoramische schuifdak laat volop licht en lucht binnen, zowel voor u als voor al uw passagiers. De verduisteringspanelen zijn afzonderlijk in te stellen om de zon binnen of buiten te houden.



REGENSENSOR

De ruitenwissers doen automatisch hun werk als de regensensor vocht op de voorruit waarneemt.



AUTOMATISCH INSCHAKELENDE VERLICHTING

Wanneer het donker wordt, bij slecht weer, het vallen van de avond of in een tunnel, worden de koplampen automatisch ingeschakeld voor extra veiligheid en zicht.



KEYLESS OPERATION SYSTEM (KOS)

Terwijl u de sleutel bij u draagt kunt u met één druk op de knop op de portieren of op de achterklep alles openen of sluiten. Ook de motor start u of schakelt u uit met een druk op de start-stopknop.



ELEKTRONISCHE HANDREM MET BRAKE AUTO HOLD

Trek simpelweg de schakelaar omhoog of druk de schakelaar terug om de handrem te gebruiken. Als de functie Brake Auto Hold is ingeschakeld blijft uw auto stilstaan, ook als u het rempedaal loslaat. Door het gaspedaal in te drukken, gaat de auto van de rem.



CRUISE CONTROL

U rijdt met een vooraf ingestelde, constante snelheid zonder dat u het gaspedaal hoeft te bedienen. De cruise control schakelt zichzelf uit zodra u het rempedaal aanraakt.



VERWARMBARE VOORRUIT

Dankzij de elektrisch verwarmbare voorruit hebt u bij mist of vorst sneller goed zicht dan wanneer u gebruikmaakt van de ventilatie.



VERWARMBAAR STUURWIEL

Het verwarmbare stuurwiel biedt extra comfort bij koud weer. De aan-uitknop bevindt zich binnen handbereik op het middenconsole.



STOELVERWARMING

Alle stoelen, zowel voor als achter, beschikken over stoelverwarming in de zitting en in de rugleuning.



TYRE PRESSURE MONITORING SYSTEM (TPMS)

TPMS maakt gebruik van zendersensoren en toont een waarschuwingssymbool op het instrumentenpaneel bij te weinig spanning in een of meer banden.



SNELHEIDSBEGRENER

De snelheidsbegrenzer voorkomt dat uw auto sneller rijdt dan u hebt ingesteld. Hierdoor hoeft u bijvoorbeeld niet bij te remmen op een helling. U wordt bovendien met een licht- en geluidssignaal gewaarschuwd als u harder rijdt dan u hebt ingesteld.



MULTI-INFORMATIE-LCD KLEURENDISPLAY

De informatie op het grote, 4,2 inch lcd-scherm midden op het instrumentenpaneel is buitengewoon goed leesbaar. Zo blijft u voortdurend op de hoogte van alle nuttige informatie over de status van uw auto, uw reis, de buitentemperatuur, het ECO drive assist-systeem en nog veel meer.

VERGROOT UW WERELD MET UW SMARTPHONE VANUIT DE AUTO

Ontdek nieuwe bestemmingen en nieuwe muziek. Smartphone Link Display Audio (SDA) helpt u daarbij. U kunt met gebruik van uw stem navigeren, muziek selecteren en telefoneren, zodat u zo plezierig en veilig mogelijk rijdt.

ANDROID AUTO™

Zie voor meer informatie: www.android.com/auto

Sluit uw Android™ smartphone op SDA aan en u kunt uw favoriete apps met uw stem bedienen. Zo houdt u alle aandacht op de weg om zo veilig mogelijk op uw bestemming te arriveren.

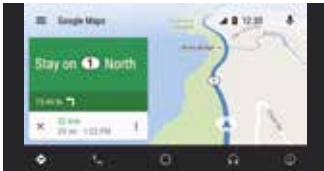

NAVIGATIE

U hoeft nooit meer uw navigatiekaarten te updaten als u gebruik maakt van Google Maps met altijd actuele informatie over de verkeersomstandigheden.



TELEFOON

U kunt handsfree bellen en uw voicemail afluisteren.



BERICHTEN

U kunt tekstberichten laten voorlezen, dicteren en versturen, alleen door uw stem te gebruiken.



MUZIEK

Ontdek nieuwe muziek en stel uw eigen playlists samen uit de meer dan 40 miljoen nummers via Google Play Music. Voor elke rit de beste muziek!



SPRAAKBESTURING

Druk de knop op het stuurwiel in of zeg "OK Google." De meest geavanceerde spraakherkennings-technologie staat tot uw beschikking.



APPS

Eenvoudige toegang tot uw favoriete apps, zoals Spotify en nog veel meer. De lijst beschikbare apps groeit voortdurend.



APPLE CARPLAY

Zie voor meer informatie: www.apple.com/ios/carplay

Door uw iPhone op SDA aan te sluiten kunt u via Siri eenvoudig navigeren, muziek luisteren, telefoneren en nog veel meer. SDA helpt u in het intuïtief gebruik van uw iPhone, ook onderweg.



NAVIGATIE

Gebruik Apple Maps om uw bestemming in te voeren. Of om op zoek te gaan naar restaurants of parkeergelegenheid in de buurt. Of om een alternatieve route te plannen.



TELEFOON

Vraag Siri om iemand te bellen of om uw voicemail te checken.

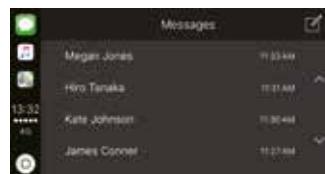

BERICHTEN

U kunt via Siri tekstberichten beluisteren, opstellen en versturen, zodat u alle aandacht op de weg kunt houden.



MUZIEK

Vraag Siri om de naam van een artiest of een titel van een van uw geliefde muzieknummers uit Apple Music of van een andere audio-app.



SIRI

U hoeft alleen maar op de knop op het stuurwiel te drukken om Siri te activeren. Bijvoorbeeld om te vragen muziek af te spelen of waar het dichtstbijzijnde benzinstation is. Siri is uw ideale reisgenoot.



APPS

Met Apple CarPlay beschikt u over verschillende apps voor muziek, tekstverkeer en handsfree bellen. U kunt via de instellingen op uw iPhone zelf de indeling van de iconen op het scherm aan uw wensen aanpassen.





"Perfekte aansluitmogelijkheden voor intuïtief gebruik onderweg."

- 7 INCH TOUCHSCREEN-DISPLAY
- DAB+ / FM / AM
- HANDSFREE BELLEN / MUZIEK VIA BLUETOOTH®
- KOPPELING SMARTPHONES
- 2 USB-POORTEN
- CAMERA-BEELDEN
- BRANDSTOF-VERBRUIK-INFORMATIE
- ECO-INFORMATIE



TOUCHPAD CONTROLLER

De touchpad controller maakt intuïtief gebruik mogelijk van SDA (Smartphone Link Display Audio) op basis van het HMI-concept en is ook geschikt voor gebruik van Apple CarPlay. (Niet voor Android Auto.)



CURSOR: 1 vinger slepen
KEUZE MAKEN: 1 vinger drukken



VOLUME: 2 vingers op/neer slepen
TUNER: 2 vingers links/rechts slepen



ROCKFORD FOSGATE® PREMIUM AUDIOSYSTEEM

Geniet van de ongelooflijke geluidskwaliteit van een nieuw audiosysteem, ontwikkeld in samenwerking met Rockford Corporation. Met negen speakers rondom beleeft u het spectaculaire geluid van DTS Neural Surround™.

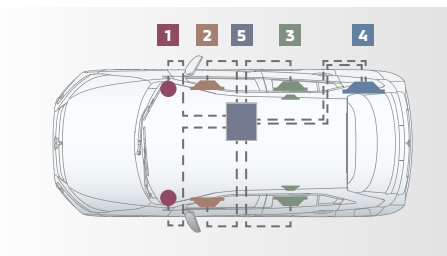

- 1** 3,5 cm soft dome tweeter
- 2** 16 cm conusspeaker
- 3** 16 cm coaxiale 2-wegspeaker
- 4** 25 cm subwoofer
- 5** 710W 8-kanaals high-power versterker



USB-POORTEN

De USB-aansluitingen bevinden zich vlak voor de versnellingspook en zijn daardoor eenvoudig bereikbaar vanaf beide voorstoelen.

NB: Rockford Fosgate® en bijbehorende logo's zijn geregistreerde handelsmerken van Rockford Corporation in de V.S. en andere landen. DTS Neural Surround™ is een handelsmerk van DTS, Inc.

UITVOERINGEN

PURE



BELANGRIJKSTE STANDAARDUITRUSTING:

- 16 inch lichtmetalen velgen
- ABS met EBD
- Active Stability & Traction Control
- Hill Start Assist
- 7 SRS-airbags
- Forward Collision Mitigation
- Lane Departure Warning
- Climate control
- Smartphone Link Display Audio (SDA)
- Touchpad voor bediening SDA
- Lederen stuurwiel met bediening audio, cruise control en bluetooth carkit
- Cruise control
- Privacy glass
- Licht- en regensensor
- Led-dagrijverlichting
- Automatic High-Beam
- Mistlampen vóór
- Achteruitrijcamera



INTENSE



EXTRA T.O.V. PURE:

- 18 inch lichtmetalen velgen
- Luxe stoelbekleding
- Design pack
- Dual-zone climate control
- Elektrisch verstelbare, verwarmbare en inklapbare buitenspiegels
- Head-Up Display
- Parkeersensoren vóór en achter
- Keyless Operation System
- Elektronische handrem met Brake Auto Hold (alleen op CVT)



FIRST EDITION



EXTRA T.O.V. INTENSE:

- Multi Around Monitor
- Blind Spot Warning
- Rear Cross Traffic Alert
- Led-koplampen
- Stoelverwarming vóór



INSTYLE



EXTRA T.O.V. FIRST EDITION:

- Lederen bekleding
- Stoelverwarming achter
- Verwarmbare voorruit
- Verwarmbaar stuurwiel
- Panoramisch schuifdak
- Rockford Fosgate®-premium audiosysteem met 9 speakers (710W)
- Adaptive Cruise Control met Traffic Jam Assist



ADVIESPRIJZEN

	Energie ­ label	CO ₂ - ­ uitstoot	Bij ­ telling	Netto ­ catalogus ­ prijs		Bpm	Consumenten ­ prijs ⁽¹⁾	All ­ -in ­ rij ­ klaar ­ prijs ⁽²⁾
				g/km	excl. btw			
UITVOERING								
1.5 ClearTec Pure	E	151	22%	15.524	18.784	10.286	29.070	29.990
1.5 ClearTec Intense	E	151	22%	17.755	21.484	10.286	31.770	32.690
1.5 ClearTec First Edition	E	151	22%	19.408	23.484	10.286	33.770	34.690
1.5 CVT ClearTec Pure	F	154	22%	16.644	20.139	10.931	31.070	31.990
1.5 CVT ClearTec Intense	F	154	22%	18.875	22.839	10.931	33.770	34.690
1.5 CVT ClearTec First Edition	F	154	22%	20.528	24.839	10.931	35.770	36.690
1.5 CVT ClearTec Instyle	F	154	22%	23.255	28.139	10.931	39.070	39.990
1.5 4WD CVT ClearTec Instyle	F	159	22%	26.795	32.422	12.648	45.070	45.990

ALS OPTIE LEVERBAAR

Metallic lak	652,89	790,00	-	790,00
Pearl lak	735,54	890,00	-	890,00
Metallic lak "Red Diamond"	950,41	1.150,00	-	1.150,00
Glasscoat Diamond Pack	288,43	349,00	-	349,00

BIJKOMENDE KOSTEN

Leges kenteken (onbelast)	39,00	39,00	-	39,00
Registratiekosten kentekenbewijs (€5,98 onbelast)	9,39	10,10	-	10,10
Recyclingbijdrage	30,99	37,50	-	37,50
Rijklaarmaakkosten bestaan uit:	688,76	833,40	-	833,40
• Technische nulinspectie				
• Reinigen				
• Poetsen				
• Transport				
• Set kentekenplaten				
• Mitsubishi-mattenset (Classic)				
• Safety pack (EHBO-set en gevarendriehoek)				
• Lifehammer				
• 2 veiligheidshesjes				
• €25 brandstof				
Totaal bijkomende kosten	768,14	920,00	-	920,00

(1) Consumentenprijs incl. btw en bpm. Grondslag voor de fiscale bijtelling. (2) Bestaat uit adviesconsumentenprijs incl. btw, bpm en totaal bijkomende kosten.

LEVERBARE KLEUREN



POLAR WHITE SOLID (W37)



SILKY WHITE PEARL (W13)



STERLING SILVER METALLIC (U25)



RED DIAMOND METALLIC (P62)



ORIENT RED METALLIC (P26)



BRONZE METALLIC (C21)



TITANIUM GREY METALLIC (U17)



AMETHYST BLACK PEARL (X42)

BEKLEDING



Standaard zwarte stof



ZILVERKLEURIG
STIKSEL

Hoogwaardig zwarte stof



ORANJE STIKSEL

Leder

STANDAARDUITRUSTING

Uitvoering	Pure	Intense	First Edition	Instyle
VEILIGHEID & COMFORT				
Active Stability Control en Traction Control (ASTC)	■	■	■	■
ABS met EBD (elektronische remkrachtverdeling)	■	■	■	■
Hill Start Assist (HSA)	■	■	■	■
Brake Assist	■	■	■	■
Emergency Stop Signal (ESS)	■	■	■	■
Rise-systeem (Reinforced Impact Safety Evolution)	■	■	■	■
SRS airbag en knie-airbag bestuurder	■	■	■	■
Uitschakelbare airbag passagier vóór	■	■	■	■
Zij-airbags vóór en gordijnairbags	■	■	■	■
Driepunts ELR-veiligheidsgordels vóór x 2	■	■	■	■
In hoogte verstelbare veiligheidsgordels met gordelspanners vóór	■	■	■	■
Driepunts ELR-veiligheidsgordels achter x 3	■	■	■	■
Isofix-bevestigingspunten voor kinderzitjes achter	■	■	■	■
Bandenspanningscontrolesysteem (TPMS)	■	■	■	■
Bandenreparatieset	■	■	■	■
Forward Collision Mitigation (FCM)	■	■	■	■
Lane Departure Warning (LDW)	■	■	■	■
Blind Spot Warning (BSW)	-	-	■	■
Rear Cross Traffic Alert (RCTA)	-	-	■	■
Cruise control	■	■	■	-
Adaptive Cruise Control (ACC) met Traffic Jam Assist	-	-	-	■
Centrale deurvergrendeling	■	■	■	■
Keyless entry met twee zenders	■	-	-	-
Keyless Operation System (KOS)	-	■	■	■
Elektrisch bedienbare ramen met sneltoets	■	■	■	■
Parkeersensoren vóór en achter	-	■	■	■
Elektronische handrem met Brake Auto Hold (alleen i.c.m. CVT)	-	■	■	■
Verwarmbare voorruit	-	-	-	■
Verwarmbaar stuurwiel	-	-	-	■
Schakelflippers aan het stuurwiel (alleen i.c.m. CVT)	-	■	■	■
4WD (alleen i.c.m. CVT)	-	-	-	■
Super All Wheel Control (S-AWC) met Active Yaw Control (AYC) (alleen i.c.m. 4WD CVT)	-	-	-	■
EXTERIEUR				
215/70R16 banden met 16 inch lichtmetalen velgen	■	-	-	-
225/55R18 banden met 18 inch lichtmetalen velgen	-	■	■	■
Elektrisch verstelbare en verwarmbare buitenspiegels met geïntegreerd knipperlicht	■	-	-	-
Elektrisch verstelbare, verwarmbare en inklapbare buitenspiegels met geïntegreerd knipperlicht	-	■	■	■
Voorbumper middendeel in zwart	■	-	-	-
Voorbumper middendeel in glossy zwart	-	■	■	■
Grille in zilver	■	-	-	-
Grille in zilver met chromen accenten	-	■	■	■
Zwarte lijsten onderzijde portieren	■	-	-	-
Lijsten onderzijde portieren met zilveren inleg	-	■	■	■
Portiergrepen in carrosseriekleur	■	■	■	■
Dubbel panoramisch schuifdak	-	-	-	■
Dakspoiler	■	■	■	■
Zwarte roofrails	■	■	■	■
Halogeen koplampen	■	■	-	-
Led-koplampen	-	-	■	■
Led-dagrijverlichting	■	■	■	■
Led-derde remlicht	■	■	■	■
Mistlampen vóór	■	■	■	■
Automatic High-Beam (AHB)	■	■	■	■
Licht- en regensensor	■	■	■	■
Skidplate in zilver	■	■	■	■
Privacy glass	■	■	■	■
Chromen afwerking raamstijl	■	■	■	■
Chromen uitlaatsierstuk	■	■	■	■

Uitvoering	Pure	Intense	First Edition	Instyle
INTERIEUR				
3-spaaks lederen stuurwiel met bediening audio, cruise control en bluetooth carkit	■	■	■	■
Lederen pookknop	■	■	■	■
Middenarmsteun	■	■	■	■
Vloerconsole met bekerhouder en accessoire-aansluiting	■	■	■	■
Climate control	■	-	-	-
Dual-zone climate control	-	■	■	■
Accessoire-aansluiting op het instrumentenpaneel	■	■	■	■
Verlicht contactslot	■	-	-	-
Handmatig dimmende achteruitkijkspiegel	■	■	■	■
Zonneklep met make-up spiegel, verlichting en tickethouder voor x 2	■	■	■	■
Flessenhouders in de portieren	■	■	■	■
In hoogte verstelbaar stuurwiel	■	■	■	■
Kledinghanger x 1 (achter bestuurder)	■	■	■	■
STOELEN				
Zwarte stoffen bekleding	■	-	-	-
Luxe zwarte stoffen bekleding met zilveren stiknaden	-	■	■	-
Zwart lederen bekleding met oranje stiknaden	-	-	-	■
Stoelverwarming vóór	-	-	■	■
Stoelverwarming achter	-	-	-	■
Bergruimte in rugleuning passagiersstoel	■	■	■	■
In hoogte verstelbare hoofdsteunen vóór x 2	■	■	■	■
In hoogte verstelbare hoofdsteunen achter x 3	■	■	■	■
In 2 delen neerklapbare rugleuning achterbank 60/40	■	■	■	■
Armsteun met bekerhouder achter	-	■	■	■
AUDIO & COMMUNICATIE				
Smartphone Link Display Audio (SDA)	■	■	■	■
Touchpad voor bediening SDA	■	■	■	■
Head-Up Display	-	■	■	■
USB-aansluiting x 2	■	■	■	■
6 speakers	■	■	■	-
Rockford Fosgate® -premium audiosysteem met 9 speakers (710 W)	-	-	-	■
DAB+ (Digital Audio Broadcast)	■	■	■	■
Achteruitrijcamera	■	■	-	-
Multi Around Monitor	-	-	■	■

TECHNISCHE SPECIFICATIES

Uitvoering	1.5 DI-T MIVEC ClearTec AS&G			
	2WD, 6MT Pure / Intense / First Edition	2WD, CVT Pure / Intense / First Edition / Instyle	4WD, CVT Instyle	
MOTOR				
Type	1.5 liter 16-klepsviercilinder MIVEC turbomotor			
Aantal cilinders	4			
Cilinderinhoud	cc	1.499		
Emissienorm	Euro-6			
Vermogen	kW (pk)	120 (163)		
Koppel	Nm	250		
BRANDSTOFSYSTEEM				
Brandstoftype	Loodvrij Ron95			
Brandstoftank inhoud	liter	63	60	
TRANSMISSIE				
Type	Handgeschakelde 6-versnellingsbak	CVT automatische transmissie		
Koppeling	Enkelvoudige, droge plaat, hydraulisch bediend, zelfstellend	Koppelomvormer		
1 ^e	3.833	2.631		
2 ^e	2.047	1.765		
3 ^e	1.303	1.313		
4 ^e	0.975	1.046		
5 ^e	0.744	0.843		
6 ^e	0.659	0.664		
7 ^e	-	0.518		
8 ^e	-	0.404		
Achteruit	3.545	1.960		
Eindoverbrenging	4.058	6.386		
Totaal CVT-verhouding	-	2.631 - 0.378		
PRESTATIES				
Acceleratie (0 - 100 km/u)	sec	10,3	9,3	9,8
Max. snelheid	km/u	205	200	
Brandstofverbruik in de stad (NEDC)*	liter/100 km	8,2	8,0	8,2
Brandstofverbruik Buiten de stad (NEDC)*	liter/100 km	5,7	6,0	6,2
Brandstofverbruik gecombineerd (NEDC)*	liter/100 km	6,6	6,7	7,0
CO ₂ (gecombineerd, NEDC)*	g/km	151	154	159
Energie label		E	F	
WIELOPHANGING				
Voor	MacPherson-veerpot, schroefveren met stabilisatorstang			
Achter	Multi-link, schroefveren en stabilisatorstang			
REMMEN				
Voor	17 inch geventileerde schijven (m.u.v. Pure: 16 inch geventileerde schijven)			
Achter	16 inch schijven			
STUURINRICHTING				
Type	Tandheugelbesturing (elektrisch bekrachtigd)			
GEWICHTEN				
Ledig gewicht	kg	1.400	1.435	1.495
Max. toelaatbaar gewicht	kg	2.050	2.150	
Max. kogeldruk	kg	80		
Max. aanhangwagengewicht (geremd)	kg	1.600		
Max. aanhangwagen gewicht (ongeremd)	kg	750		
Max. daklast	kg	50		
CAPACITEIT				
Volume bagageruimte	liter	341 - 448		

* Het brandstofverbruik en de CO₂-waarden variëren afhankelijk van het uitrustingsniveau. De verbruikscijfers zijn gemeten volgens de Europese testcyclus EG 715/2007 (NEDC). De resultaten van de testcyclus kunnen afwijken van het praktijkverbruik. Het praktijkverbruik is sterk afhankelijk van het rijgedrag, de rijomstandigheden, andere invloeden zoals weer en verkeer en de toestand van het voertuig.

AFMETINGEN

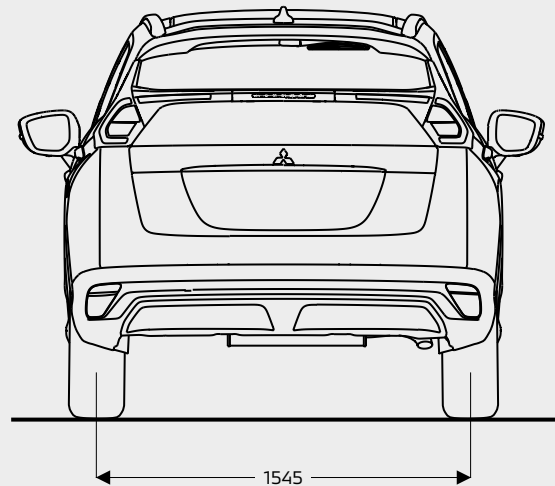
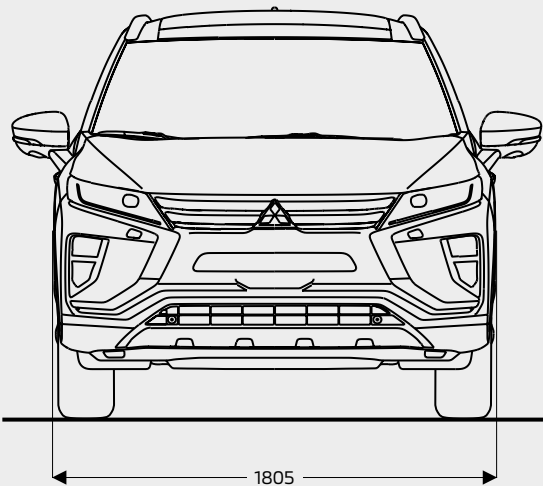
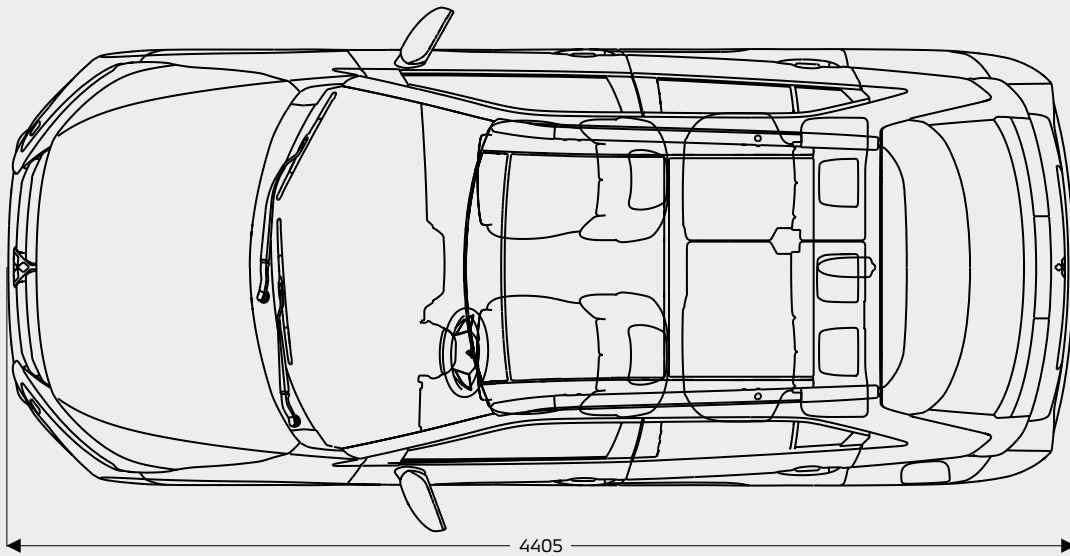
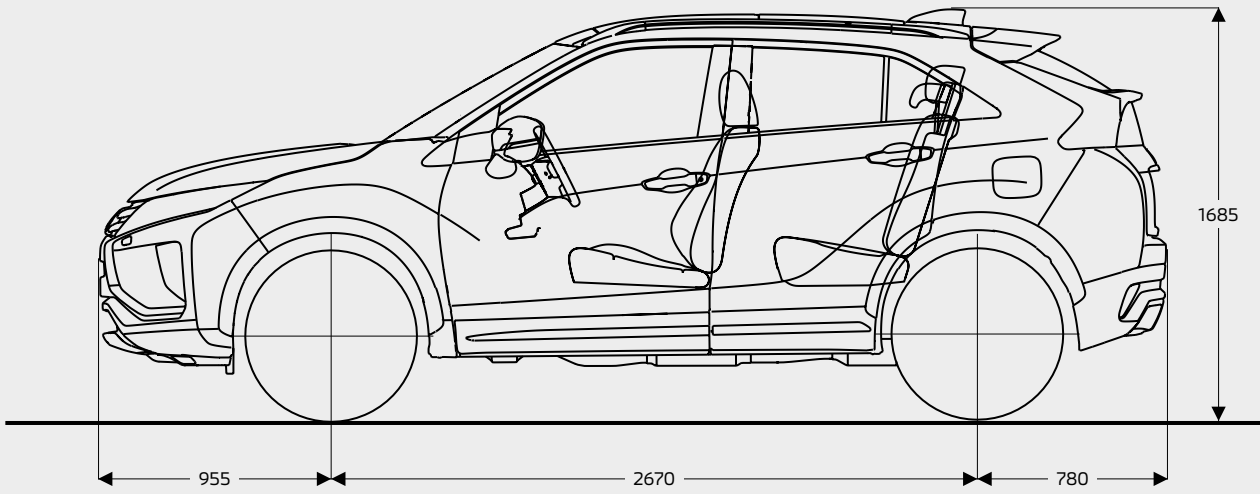

ACCESSOIRES

EXTERIEURSTYLING



1. Stylingelement zilver voorzijde
2. Voorbumperhoekskirts voorzien van carbonpatroon en rode bies
3. Zijskirts voorzien van carbonpatroon en rode bies



- 4. Spiegelkap in chroomlook
- 5. Portiergreepovertrek in chroomlook
- 6. Achterbumperhoekskirts voorzien van carbonpatroon en rode bias
- 7. Achterklepsierlijst in chroomlook
- 8. Stylingselement zilver achterzijde

ACCESSOIRES

EXTERIEURSTYLING



9



10



11

- 9. Sierlijstenset onderzijde portieren 4-delig chroom look
- 10. Grille met carbon patroon
- 11. Achterspoiler, sportief hoog model in carrosseriekleur

LICHTMETALEN VELGEN



12



13



14



15



16



17



18

- 12. Lichtmetalen velg 16 inch, 5-dubbelspaaks
- 13. Lichtmetalen velg 18 inch, 5-spaaks two tone
- 14. Lichtmetalen velg 18 inch, 5-spaaks Diamond Cut
- 15. Lichtmetalen velg 18 inch, 5-spaaks zilver
- 16. Lichtmetalen velg 18 inch, 5-spaaks antraciet
- 17. Lichtmetalen velg 18 inch, 5-spaaks zwart
- 18. Antidiefstalmoeren

INTERIEURSTYLING



- 19. Bodem/vloerverlichting voorzijde
- 20. Led-interieurverlichting, upgradepakket
- 21. Decoratiepaneel piano black
- 22. Pookknop aluminium
- 23. Instaplijsten rvs verlicht, 6-delige set
- 24. Instaplijsten kunststof, 4-delige set
- 25. Sportpedalenset

- 26. Mattenset Elegance met rode bias en Eclipse Cross logo
- 27. Mattenset Elegance
- 28. Mattenset rubber 4-delig

ACCESSOIRES

VEILIGHEID & BESCHERMING

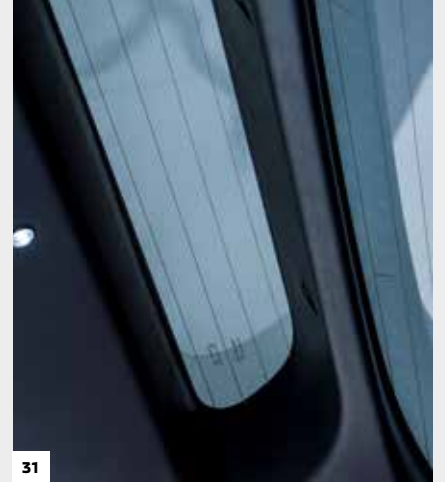

- 29. Achterbumperbeschermer met carbonpatroon
- 30. Achterbumperbeschermer met zwarte folie
- 31. Extra bagageruimverlichting (led) vanuit de achterklep
- 32. Mitsubishi biedt u kinderzitjes voor alle leeftijdscategorieën
- 33. Kofferruimte scheidingsrek
- 34. Kofferruimtebeschermer kunststof
- 35. Bagagemat
- 36. Bagagenet

VEILIGHEID & BESCHERMING



- 37. Spatlappen voorzijde
- 38. Spatlappen achterzijde
- 39. Parkeersensoren voor- en achterzijde
- 40. iPadhouder voor iPad en iPad Air
- 41. Reservewiel 16" thuiscomer t.b.v. Pure
- 42. Veiligheidsset (gevaarendriehoek, hesje en verbandtas)
- 43. Mitsubishi 'Glasscoat Diamond Pack', beschermingsbehandeling

ACCESSOIRES

TRANSPORT & VRIJE TIJD



- 44. Dakdragerset met aluminium imperiaal
- 45. Dakdragerset met Ski-/snowboarddrager 60 cm (6 ski's / 4 snowboards)
- 46. Trekhaak vast
- 47. Trekhaak afneembaar
- 48. Dakdragerset Aero type met fietsdrager
- 49. Fietsdrager, lichtgewicht compact model, geschikt voor 2 fietsen

ACCESSOIREPAKKETTEN

FASHION PACK 1 VAN € 645 VOOR € 495



Voorbumperhoekskirts voorzien van carbonpatroon en rode bias



Zijskirts voorzien van carbonpatroon en rode bias



Achterbumperhoekskirts met carbonpatroon en rode bias



Achterbumperbeschermer met carbon patroon

FASHION PACK 2 VAN € 1.075 VOOR € 845



Zilveren stylingselement voorzijde



Zilveren stylingselement achterzijde

SPORT PACK VAN € 730 VOOR € 595



Achterspoiler



Sportpedalenset

PROTECTION PACK VAN € 295 VOOR € 245



Achterbumperbeschermer met carbonpatroon



Kofferruimtebeschermer kunststof



Bagagenet

PRIJSLIJST ACCESSOIRES

Omschrijving	Artikelnummer	All-in prijs
Incl. btw		
EXTERIEURSTYLING		
Stylingselement voorzijde zilver	MZ576673EX	€ 290,00
Grille met carbon patroon	MZ576680EX	€ 580,00
Voorbumperhoekskirts, voorzien van carbonpatroon en rode bies, 2-delig	MZ576674EX	€ 249,00
Zijskirts, voorzien van carbonpatroon en rode bies, 6-delig	MZ576677EX	€ 396,00
Achterbumperhoekskirts, voorzien van carbonpatroon en rode bies, 2-delig	MZ576676EX	€ 249,00
Achterspoiler, sportief hoog model in carrosseriekleur	div.	€ 540,00
Spiegelkappen chroom	MZ576689EX	€ 230,00
Chromen portiergreepovertrekken voor modellen met KOS	MZ576690EX	€ 194,00
Sierlijstenset onderzijde portieren 4-delig chroom	MZ538346EX	€ 240,00
Achterklepsierlijst chroom	MZ576678EX	€ 113,00
Stylingselement achterzijde zilver	MZ576675EX	€ 353,00
Achterbumperbeschermer, voorzien van carbonpatroon en Mitsubishi-logo	MZ576679EX	€ 170,00
LICHTMETALEN VELGEN		
ACTIESET! Lichtmetalen velgenset 18 inch, 5-spaak Diamond Cut, voorzien van Bridgestone 225/55R18 A005 All-season banden en TPMS-sensoren	MZ315060BDA	€ 2.095,00
ACTIESET! Lichtmetalen velgenset 18 inch, 5-spaak zwart, voorzien van Bridgestone 225/55R18 A005 All-season banden en TPMS-sensoren	MZ315060BA	€ 1.995,00
ACTIESET! Lichtmetalen velgenset 18 inch, 5-spaak antraciet, voorzien van Bridgestone 225/55R18 A005 All-season banden en TPMS-sensoren	MZ315060GA	€ 1.995,00
Lichtmetalen velgenset 18 inch, 5-spaaks two tone velgen (excl. banden, TPMS-sensoren etc.)	div.	€ 1.695,00
Lichtmetalen velgenset 16 inch, 5-dubbelspaaks velgen (excl. banden, TPMS-sensoren etc.)	div.	€ 905,00
Lichtmetalen velgenset 18 inch, 5-spaaks Diamond cut velgen (excl. banden, TPMS-sensoren etc.)	div.	€ 1.370,00
Lichtmetalen velgenset 18 inch, 5-spaaks velgen zilver (excl. banden, TPMS-sensoren etc.)	div.	€ 1.255,00
Lichtmetalen velgenset 18 inch, 5-spaaks velgen antraciet (excl. banden, TPMS-sensoren etc.)	div.	€ 1.255,00
Lichtmetalen velgenset 18 inch, 5-spaaks velgen zwart (excl. banden, TPMS-sensoren etc.)	div.	€ 1.255,00
Antidiefstalmoeren vlak, dichte uitvoering	MZ313736	€ 57,00
WINTERWIELENSETS		
16 inch stalen velgen, voorzien van Continental 215/70R16-winterbanden en TPMS-sensoren, alleen voor 'Pure' uitvoering	MWTNR18023	€ 1.125,00
18 inch, 5-spaaks two-tone lichtmetalen velgen, voorzien van Falken 225/55R18-winterbanden en TPMS-sensoren	MWTNR18026	€ 1.820,00
18 inch, 5-spaaks two-tone lichtmetalen velgen, voorzien van Pirelli 225/55R18-winterbanden en TPMS-sensoren	MWTNR18032	€ 2.005,00
18 inch, 5-spaaks, Diamond Cut lichtmetalen velgen voorzien van Falken 225/55R18-winterbanden en TPMS-sensoren	MWTNR18020	€ 1.795,00
18 inch, 5-spaaks, Diamond Cut lichtmetalen velgen voorzien van Pirelli 225/55R18-winterbanden en TPMS-sensoren	MWTNR18038	€ 2.105,00
18 inch, 5-spaaks, antraciet lichtmetalen velgen voorzien van Falken 225/55R18-winterbanden en TPMS-sensoren	MWTNR18021	€ 1.695,00
18 inch, 5-spaaks, zwart lichtmetalen velgen voorzien van Falken 225/55R18-winterbanden en TPMS-sensoren	MWTNR18035	€ 1.695,00
INTERIEURSTYLING		
Instaplajsten rvs voorzijde verlicht, 6 st. voorportieren binnen- & buitenzijde en achterportieren	MZ590877EX	€ 330,00
Verlichting vloer/bodem voorzijde, blauw licht	MZ590878EX	€ 191,00
Decoratiepanelen piano black, schakelaars voorportieren en achterportieren, 4-delig	div.	€ 172,00
Pookknop aluminium voor 6MT	MZ314063	€ 120,00
Sportpedalenset aluminium t.b.v. CVT 2-delig of MT 3-delig	div.	€ 139,00
Lederen bekleding, Eco leder (synthetisch), keuze uit 11 kleuren	ZZ006079E	€ 1.380,00
Lederen bekleding, Eco-nappa leder (synthetisch), keuze uit 5 kleuren	ZZ006079EN	€ 1.535,00
Lederen bekleding, Buffalino vol leder, keuze uit 17 kleuren	ZZ006079	€ 1.945,00
Stoelverwarming, per stoel in combinatie met leder	ZZ006082	€ 190,00
Led-interieurverlichting, upgradepakket vervangt de originele verlichting door led	ZZ006069	€ 59,00
Led-combipakket, led-interieur upgradepakket en led-kentekenplaatverlichting	ZZ006075	€ 99,00
Mattenset velours 'Elegance', meerprijs t.o.v. standaard meegeleverde mattenset	MZ314997	€ 42,00
Mattenset rubber 4-delig	MZ314978	€ 69,00
Bagagemat	MZ514293EX	€ 75,00
COMFORT		
Ipad houder, voor iPad en iPad air voorzien van Mitsubishi-logo	MZ314989	€ 146,00
Sigarettenaansteker	MZ607475EX	€ 29,00
Asbak, verlicht	MZ520635EX	€ 85,00
Extra kofferruimteverlichting (led) vanuit de achterklep	MZ590880EX	€ 252,00

Omschrijving	Artikelnummer	All-in prijs
VEILIGHEID & BESCHERMING		
Spatlappen, voorzijde	MZ531447EX	€ 90,00
Spatlappen, achterzijde	MZ531448EX	€ 90,00
Achterbumperbeschermer, voorzien van carbonpatroon en Mitsubishi-logo	MZ576679EX	€ 170,00
Achterbumperbeschermfolie, zwart	MZ314974	€ 72,00
Achterbumperbeschermfolie, transparant UV bestendig	MZ314975	€ 72,00
Vooruitrijdetectie-/parkeerhulpset met 2 hoeksensoren in carrosseriekleur, afstandsweergave middels akoestisch signaal en display	div.	€ 490,00
Achteruitrijdetectie-/parkeerhulpset met 4 sensoren in carrosseriekleur, afstandsweergave middels akoestisch signaal	div.	€ 689,00
Kofferruimte scheidingsrek, zwart gecoat in metaal uitgevoerd	MZ314990	€ 297,00
Kinderveiligheidszitje Baby-safe Plus-gordelbevestiging en Isofix-bevestiging middels Isofix-beugel. Voor baby's tot 15 maanden	MZ314393	€ 127,00
Isofix-montagebeugel t.b.v. Baby-safe Plus	MZ314394	€ 127,00
Kinderveiligheidszitje Duo Plus, Isofix- & gordelbevestiging. Voor kinderen van 9 mnd. tot 4 jaar (9-18 kg)	MZ313045B	€ 295,00
Kinderveiligheidszitje "Kidfix XP", Isofix & gordelbevestiging. Voor kinderen van 4 tot 12 jaar (15-35 kg)	MZ315025	€ 242,00
Reservewiel, thuiscomer complete set met vervangende kofferruimtebak	div.	€ 246,00
Mitsubishi 'Glasscoat Diamond Pack', beschermingsbehandeling voor lak, lichtmetalen velgen en binnenbekleding. De keramische Glass coating laag zorgt voor extra bescherming en behoud van showroomglans. Complete behandeling met extra een complete onderhoudstas.	MZ320830	€ 349,00
TRANSPORT & VRIJE TIJD		
Kofferruimtebeschermer, hard kunststof met antisliplaag, voorzien van logo	MZ314980	€ 94,00
Bagagenet	MZ312254	€ 35,00
Trekhaak, vast, inclusief 7-polige kabelset DIN	div.	€ 675,00
Trekhaak, afneembaar volledig uit het zicht bij uitgenomen kogel voorzien van wegklapbare stekkerdoos, inclusief 7-polige kabelset DIN	div.	€ 845,00
Meerprijs 13-polige kabelset DIN	MZ314987	€ 38,00
Adapter van 13-polig DIN-auto naar 7-polig DIN-aanhanger	MZ313937	€ 19,00
Adapter van 7-polig DIN-auto naar 13-polig DIN-aanhanger	MZ313938	€ 19,00
Adapter van 13-polig DIN-auto naar Multicon/West-aanhanger	MZ313939	€ 36,00
Fietsdrager voor 2 fietsen. Licht en compacte uitvoering, 13-polige aansluiting, kantelbaar voor toegang tot achterklep en neerklapbare beugel waardoor deze gemakkelijk op te bergen is	MZ314957	€ 395,00
Dakdragerset Aero type afsluitbaar, voor modellen met roofrails	MZ315000	€ 250,00
Fietsdrager standaard, zilvergemoëffeld staal	MZ314156	€ 64,00
Adapterset t.b.v. fietsdrager standaard, zilvergemoëffeld staal (MZ314156)	MZ314156S1	€ 21,00
Fietsdrager, lichtgewicht aluminium	MZ315032	€ 118,00
Fietsdragerbeschermer, voor carbon frame	MZ315032S2	€ 21,00
Imperiaal, zwartgemoëffeld staal, 75 x 100 cm	MZ535826	€ 89,00
Imperiaal, aluminium, 104 x 132 cm	MZ312468	€ 205,00
Imperiaal, aluminium, 79 x 128 cm	MZ313529	€ 361,00
Imperiaal, aluminium, 91 x 135 cm, zilver met zwarte kapjes, snelsluitingen, anti-slip pad, geschikt voor lange lasten	MZ314891	€ 545,00
Loadstop, functionele laadstop die uw lading goed op zijn plaats houdt en voorkomt dat het gaat glijden, 2-delig	MZ315035	€ 57,00
Transportbeschermer: 2 spanbanden in tasje & 2 beschermstukken	MME50500	€ 30,00
Kajak-/surfplankdrager	MZ313537	€ 111,00
Ski-/snowboarddrager 50 cm, voor 4 paar ski's of 2 snowboards	MZ315029	€ 144,00
Ski-/snowboarddrager 60 cm, voor 6 paar ski's of 4 snowboards, voorzien van schuifmechaniek voor gemakkelijke bereikbaarheid	MZ315030	€ 226,00
Thule Pacific 780 antraciet, skikoffer 420 liter, buitenmaten 196 x 78 x 45 cm, laadvermogen 50 kg, gewicht 15 kg, afsluitbaar, max. lengte ski's 180 cm	ZZ006060	€ 349,00
ACCESSOIREPAKKETTEN		
STYLE PACK:	PACK-S-ECL1801	€ 535,00
Portiergreepovertrekken, spiegelkappen en achterklepsierlijst chroom		€ 445,00
FASHION PACK 1:	PACK-F-ECL1801	€ 645,00
Stylingselement voor- en achterzijde zilver		€ 495,00
FASHION PACK 2:	PACK-F-ECL1802	€ 1.075,00
Voorbumperhoeksirts, zijskirts, achterbumperhoeksirts en achterbumperbeschermer, voorzien van carbonpatroon		€ 875,00
FASHION PACK 3:	div.	€ 690,00
Instaplajsten rvs voorzijde verlicht, verlichtingvloer/bodem voorzijde en decoratiepanelen piano black schakelaars voorportieren en achterportieren		€ 535,00
SPORT PACK:	div.	€ 730,00
Achterspoiler hoog sportief model in carrosseriekleur en sportpedalenset aluminium		€ 595,00
PARKING PACK:	div.	€ 1.175,00
Parkeersensoren (2 st.) voorzijde en achterzijde (4 st.) in carrosseriekleur gespoten		€ 755,00
BIKE PACK:	PACK-B-ECL1801	€ 1.275,00
Afneembare trekhaak voorzien van 13-polige kabelset en fietsdrager compact kantelbaar model		€ 1.175,00
PROTECTION PACK:	PACK-P-ECL1810	€ 295,00
Achterbumperbeschermer met carbonpatroon, kofferruimtebeschermer kunststof en bagagenet		€ 245,00

ERVAAR DE BIJZONDERE SERVICE VAN MITSUBISHI MOTORS

**5 JAAR GARANTIE
JAAR MOBILITEITSSERVICE**





- ▶ 5 jaar garantie, waarvan 2 jaar zonder beperking van het aantal kilometers. De resterende 3 jaar met een beperking tot 100.000 km.
- ▶ 12 jaar carrosseriegarantie tegen corrosie van binnenuit.
- ▶ 5 jaar lakgarantie.
- ▶ 5 jaar gratis Mitsubishi Motors Assistance Package (MAP); mobiliteitsservice in heel Europa. Vanaf het 6e jaar krijgt u eveneens gratis mobiliteitsservice indien uw auto in onderhoud is bij een door Mitsubishi Motors erkend servicecentrum.
- ▶ 5 jaar garantie op originele Mitsubishi Motors-accessoires bij montage op een nieuwe auto, waarvan 2 jaar zonder beperking van het aantal kilometers. De resterende 3 jaar met een beperking tot 100.000 km.
- ▶ Professionele service met het juiste gereedschap.
- ▶ Vakkundig onderhoud volgens vaste onderhoudstarieven met originele Mitsubishi Motors-onderdelen van de hoogste kwaliteit.
- ▶ Meer dan 2.500 door Mitsubishi Motors erkende dealers in Europa.

HERGEBRUIK EN RECYCLING VAN MATERIALEN

Mitsubishi Motors neemt de toekomst van onze planeet heel serieus. Bij al onze activiteiten kijken we naar de impact daarvan op het klimaat. Het is de maatstaf voor aerodynamisch design en zuinige auto's met een minimale emissie. Onze modellen zijn gemaakt voor een duurzaam leven. Veel componenten zijn gemaakt van recyclebare materialen, zodat ook de impact op het milieu minimaal is. Met het gebruik van revolutionaire technieken houdt Mitsubishi Motors het energieverbruik en de afvalproductie zo laag mogelijk, terwijl de kwaliteit van de producten verder verbetert.

Kijk voor meer informatie op www.mitsubishi-motors.nl/environment.

VOLG MITSUBISHI OVERAL

-  facebook.com/MitsubishiNederland
-  [@Mitsubishi_NL](https://twitter.com/Mitsubishi_NL)
-  youtube.com/MitsubishiNederland
-  [@Mitsubishi_NL](https://instagram.com/Mitsubishi_NL)

Disclaimer: Alle vermelde prijzen zijn consumentenadviesprijzen met uitzondering van belastingen, leges, registratiekosten, recyclingbijdrage en alle andere overheidsheffingen. Alle prijzen in deze prijslijst gelden vanaf 1 januari 2019, zolang de voorraad strekt. Alle bedragen zijn genoteerd in euro's. Alle informatie is gebaseerd op gegevens van het modeljaar 2018 zoals deze op het moment van druk bekend zijn, deze kunnen per type wijzigen. De verbruikscijfers zijn gemeten volgens de Europese testcyclus EG 715/2007 (NEDC).

Getoonde kleuren zijn een grafische weergave en kunnen afwijken van de werkelijke kleuren. Per land kunnen de op de markt gebrachte versies verschillen en kan het voorkomen dat sommige uitrustingen niet leverbaar zijn. Uw Mitsubishi-dealer informeert u hier graag over. Wijzigingen en alle rechten voorbehouden.

Distributeur: Mitsubishi Motor Sales Nederland B.V., Bovenkerkerweg 6-8, 1185 XE Amstelveen. contact@mmsn.nl, www.mitsubishi-motors.nl.

Bestelnummer: BECL01804