

# MITSUBISHI

# L200



# STIJLVOLLE KRACHTPATSER DE MITSUBISHI L200

Voel zijn kracht. Beleef zijn rijeigenschappen. Maak kennis met het comfort van een auto die een klasse op zich is. De volledig nieuwe Mitsubishi L200 is een krachtige pick-up en comfortabele reisauto in één.







## **GERAFFINEERD DESIGN**

De nieuwe L200 oogt slanker en geraffineerder dan zijn voorganger, maar toch is de laadruimte groter. De kenmerkende J-lijn aan de zijkant is behouden en geeft de pick-up een sportief voorkomen. Dankzij de grote binnenruimte, de stoelen van hoge kwaliteit en de uitstekende geluidsisolatie is het de meest comfortabele L200 ooit.

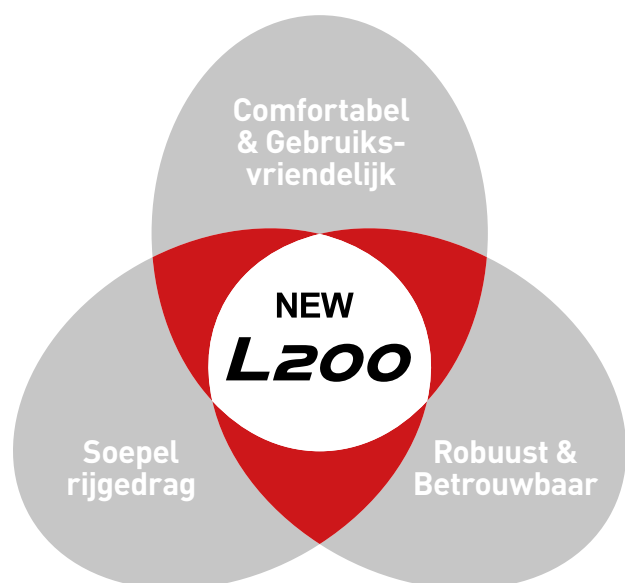



**Led-dagrijsverlichting**



**Aerodynamisch gestroomlijnd**

Dankzij geavanceerde computersimulatie heeft het design van de L200 uitstekende aerodynamische eigenschappen. Dankzij een Cw-waarde van slechts 0,40\*, de laagste in zijn klasse, biedt de pick-up een laag brandstofverbruik en stabiele rijeigenschappen.

\* Op basis van eigen testresultaten.



## RUIMTE IN OVERVLOED

Geniet van het ontspannen reiscomfort van de L200 Double Cab, met de meeste interieur- en beenruimte in zijn klasse. De comfortabele zitplaatsen, waaronder nieuw ontworpen voorstoelen, verhogen het comfort voor alle inzittenden. De doordacht geplaatste geluidsisolatie en het trillingdempend materiaal maken van iedere rit een stille en comfortabele belevenis. Zijn rijke uitrusting, inclusief handige opbergmogelijkheden, maken het verblijf in de auto tot een plezierige ervaring.

Langste interieurruimte in zijn klasse

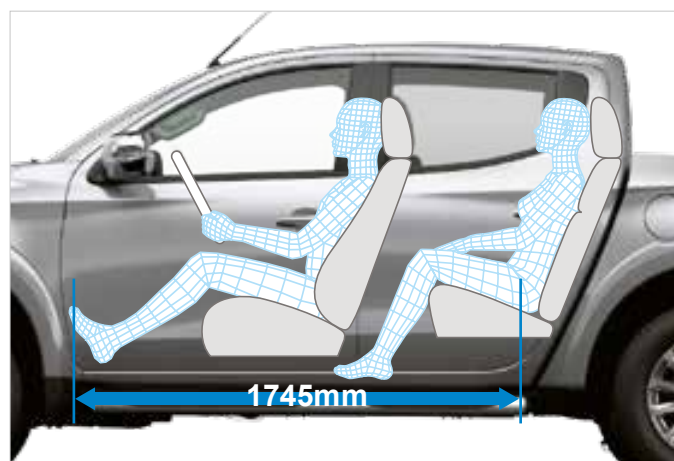



### Luxe nieuwe voorstoelen



### Stiller, meer ontspannen rijcomfort

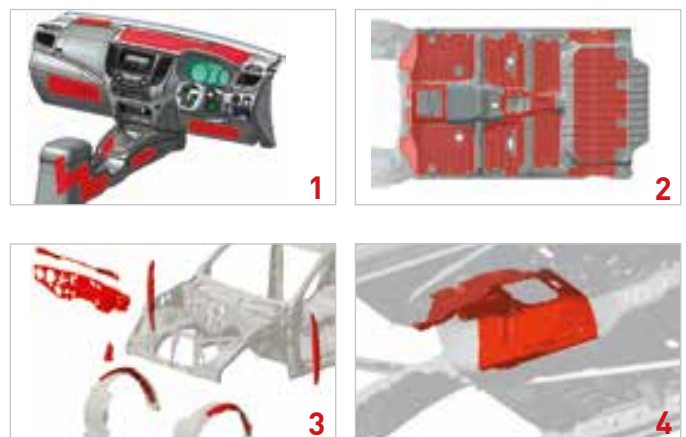

1. Geluiddempend materiaal rond het instrumentenpaneel
2. Dempend materiaal op de vloer
3. Geluidsisolatie achter het dashboard en binnen de voorschermen
4. Geluidsabsorberend materiaal op de chassistunnel

# DE KRACHT VAN ZUINIGHEID

De volledig nieuw ontwikkelde 2.4-liter turbodieselmotor is leverbaar in twee uitvoeringen. Het moderne blok zorgt voor een concurrerend verbruik en dito CO<sub>2</sub>-uitstoot. Beide uitvoeringen leveren de kracht die je van een pick-up mag verwachten.

Deze geavanceerde krachtbronnen zijn uitgevoerd met een lichtgewicht aluminium cilinderblok en Common Rail directe brandstofinspuiting voor optimale precisie en efficiency.

# D4D

COMMON RAIL

Direct Injection Diesel





### 2.4-liter turbodiesel

Dankzij het lichtgewicht aluminium motorblok, en de precieze directe brandstofinspuiting van het Common Rail-systeem, legt de motor een bijzonder efficiënt brandstofverbruik aan de dag en de laagste CO<sub>2</sub>-uitstoot in zijn klasse. Tegelijkertijd heeft de L200 veel trekkracht en vermogen dat voor zowel werk als hobby vele mogelijkheden biedt.

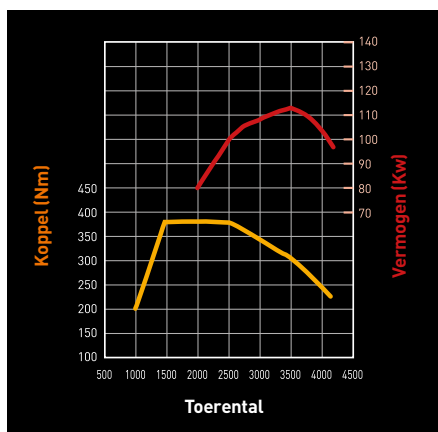

### 2.4-liter DOHC DI-D

Turbomotor (113 kW/154 pk bij 3.500 tpm, 380 Nm bij 1.500-2.500 tpm).

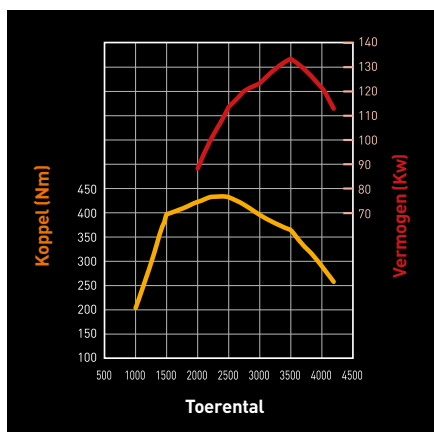

### 2.4-liter MIVEC DOHC

High Power DI-D turbomotor (133 kW/181 pk bij 3.500 tpm, 430 Nm bij 2.500 tpm).

### Turbo

De turbo met variabele geometrie zorgt voor een lager draaimoment van de turbocompressor. Hierdoor beschikt de L200 al bij lage toerentallen over veel trekkracht en tevens over een soepele respons bij hoge toerentallen. Dankzij de intercooler wordt de inlaatlucht optimaal gekoeld, voor een efficiënte verbranding en een laag brandstofverbruik en emissiewaarden.



### Auto Stop & Go (AS&G)

Auto Stop & Go (AS&G) vermindert het brandstofverbruik en de CO<sub>2</sub>-uitstoot door de motor automatisch uit te schakelen zodra de versnelling in neutraal staat en de voet van het koppelpedaal wordt gehaald. De motor start automatisch zodra de bestuurder de koppeling intrapt.



### Schakelflippers

Met de sportieve schakelflippers achter het stuur schakel je snel en soepel op of terug. Uiteraard zonder je handen van het stuur te nemen.



### 5-traps automaat met Sports Mode

Ontspannen rijden zonder concessies te doen aan het sportieve karakter van de L200; kies dan voor de soepel schakelende 5-traps automaat. Schakel in de Sports Mode met de flippers aan het stuur, voor sportief rijplezier.



### Handgeschakelde 6-versnellingsbak

Zes versnellingen staan garant voor volledige controle over het motorvermogen, onder alle rijomstandigheden. De solide pook met zijn directe, korte schakelwegen biedt veel schakelcomfort, dat wordt versterkt door het licht bedienbare koppelpedaal. De ruime overbrengingsverhouding draagt bij aan het lage brandstofverbruik.

# VEILIGHEID

## RISE

In het geval van een aanrijding absorbeert het Mitsubishi RISE-systeem (Reinforced Impact Safety Evolution) de energie van de impact op efficiënte wijze. Ter verhoging van de veiligheid zorgt RISE dat de ruimte voor de inzittenden intact blijft.



## Robuuste carrosserie

De lichtgewicht carrosserie is bijzonder stijf dankzij de ruime toepassing van plaatstaal met een hoge treksterkte. Dit draagt bovendien bij aan de veiligheid voor inzittenden.

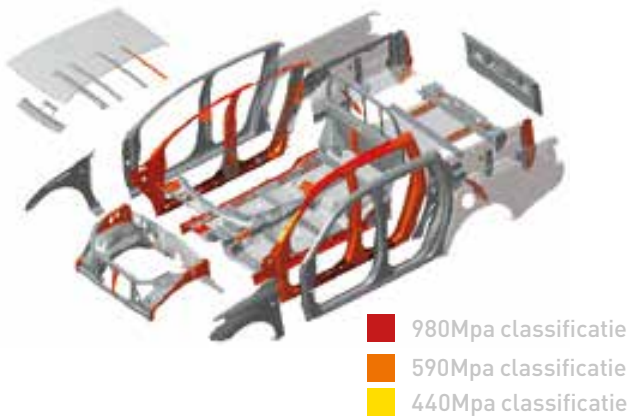

## 7 SRS airbags

Zeven SRS airbags bieden bij een botsing bescherming aan de bestuurder en passagiers. Het systeem omvat airbags voor bestuurder en passagier vóór, zij-airbags vóór, gordijnairbags en een knie-airbag voor de bestuurder.



## Instelbare snelheidsbegrenzer

De instelbare snelheidsbegrenzer voorkomt het onbewust overschrijden van de gekozen snelheid. Een oplichtend symbool op het display en een waarschuwingssignaal attenderen u erop als de ingestelde snelheid wordt overschreden.



## Gordelspanners

Bij een frontale botsing spannen de gordelspanners automatisch de veiligheidsgordels vóór aan. Hierdoor blijven bestuurder en bijrijder veilig op hun plek en worden zij tegelijk beschermd tegen de impact van de airbags zodra deze worden geactiveerd.

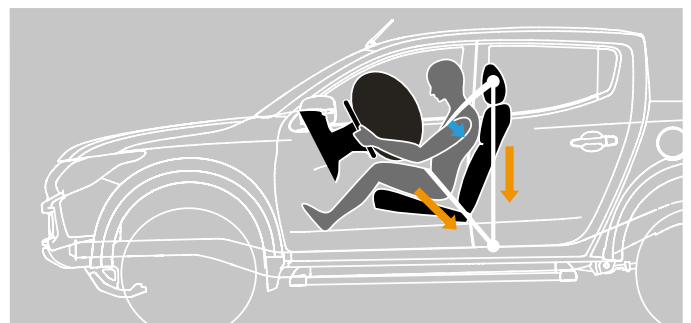



### Active Stability & Traction Control (ASTC)

Active Stability & Traction Control verdeelt de remkracht onafhankelijk over de wielen bij het remmen in een bocht voor een optimale, veilige wegligging. Ook zorgt het voor maximale grip door bij doorslippende wielen het motorvermogen te verminderen en de wielen tegelijk af te remmen.

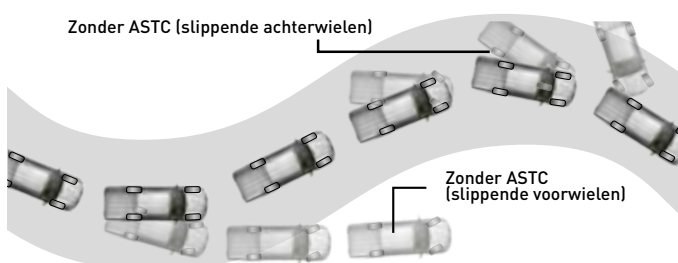

### Lane Departure Warning System (LDW)

Wanneer u boven een snelheid van 65 km/u ongemerkt de rijstrook verlaat, wordt dit door een camera op de voorruit gesignaleerd, waarna een waarschuwingslampje en -signaal worden geactiveerd.

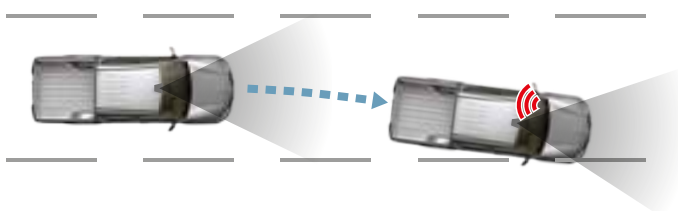

### Trailer Stability Assist (TSA)

TSA zorgt voor extra stabiliteit bij het trekken van een aanhanger of caravan. Zodra de combinatie begint te slingeren, past het systeem automatisch het motorvermogen aan en verdeelt het de remkracht over alle wielen, zodat auto en aanhanger weer in het juiste spoor komen.

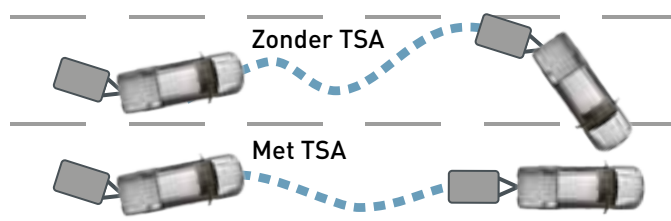

### Hill Start Assist (HSA)

HSA voorkomt het ongewild achteruitrijden bij het weggrijden op een helling. Na het loslaten van de rem blijven de wielen nog tot twee seconden geremd. Dit geeft voldoende tijd om rustig gas te geven en veilig weg te rijden.

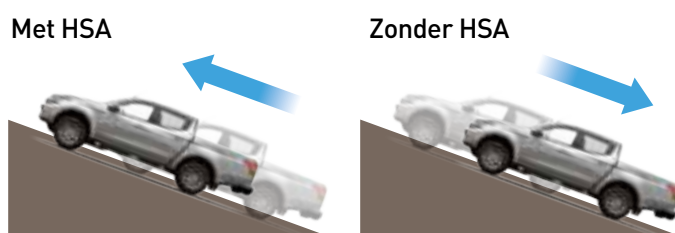



## STABIELE RIJEIGENSCHAPPEN

De L200 is gebouwd voor maximale stabiliteit en grip. Zijn solide chassis staat garant voor stabiele rijeigenschappen en de gestroomlijnde carrosserie draagt bij aan zijn uitstekende prestaties op de snelweg. Zijn betrouwbare 4WD-systeem in combinatie met de geavanceerde wielophanging zorgt voor maximale grip en aandrijving op iedere ondergrond. Voor een ontspannen voertuigbeheersing onder alle omstandigheden.



**11,8 meter**

### **Kleinste draaicirkel in zijn klasse met 11,8 meter**

Voor een robuuste auto van deze afmetingen is zijn draaicirkel verrassend klein. Hierdoor is parkeren en manoeuvreren met de L200 zeer eenvoudig.



### **Vlotte, directe besturing**

De besturing van de L200 is sportief en direct, waarbij het stuurwiel zich prettig licht laat bedienen.



### Thuis in elk terrein

Uitdagingen komen onverwachts en in alle gedaanten. Daarom is de L200 ontworpen om iedere helling en hindernis te nemen, zelfs in het ruwste terrein.

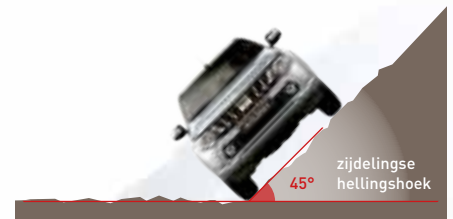

### Easy Select 4WD

Soepel schakelen tussen de comfortabele 2WD (2H)-stand voor op de snelweg naar de krachtige 4WD (4H)-aandrijving met snelheden tot 100 km/u. Verdeel de aandrijfkraft over alle vier wielen door simpelweg met de selectie-draaiknop te kiezen voor de 4H-stand of 4L. De laatste zorgen voor een lagere gearing en meer trekkracht bij langzaam rijden in ruw terrein.

### Super select 4WD-II

Met de handige draaiknop wordt snel de gewenste aandrijving ingesteld, ook tijdens het rijden. Tot 100 km/u is het eenvoudig schakelen tussen 2WD (2H) en 4WD (4H). Even het ruwe terrein in? Geen probleem met het centrale sperdifferentieel in de stand 4HLc bij een losse ondergrond of in 4LLc op hellingen en in modder en sneeuw.

### Sperddifferentieel achter

Door het sperdifferentieel achter te activeren, maken de achterwielen vrijwel evenveel omwentelingen voor optimale grip en trekkracht, zelfs in zand, modder en op een rotsachtige ondergrond.

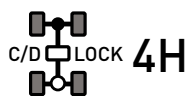
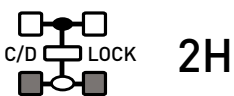

Voor normale wegomstandigheden.



Voor lastige wegen en gevaarlijke omstandigheden.



Voor ruw terrein met weinig grip voor de wielen.



Voor steile hellingen, modder, zand, diepe sneeuw, etc.



### Volop ruimte

De stijlvolle L200 biedt alle ruimte en betrouwbaarheid die je van een pick-up mag verwachten. Zijn ruime laadbak is solide voor een lange levensduur.



Bevestigingshaak laadbak, 6 stuks

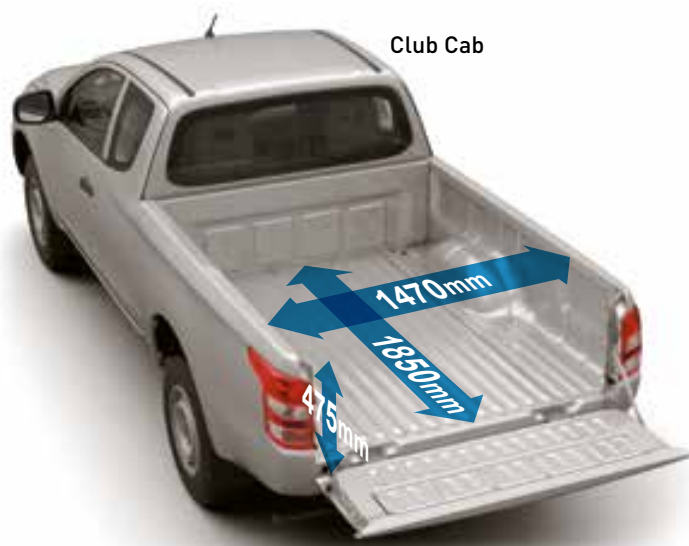

# SOLIDE BETROUW- BAARHEID

De L200 is gebouwd om elke hindernis moeiteloos te nemen. Zijn ruime laadcapaciteit en uitstekende duurzaamheid gaan hand in hand met fraaie styling en een royaal comfort. Zijn vloeiende stroomlijn draagt bij aan de laagste luchtweerstand in zijn klasse en zorgt voor stil en ontspannen rijplezier.

## Robuuste wielophanging

De stevige wielophanging bestaat uit dubbele wishbones met schroefveren en een stabilisatorstang vóór, plus de beproefde bladveren boven de achteras voor een uitstekende tractie. Het resultaat is een stabiel en comfortabel rijgedrag voor alle inzittenden.



## Duurzaam design

Aan de voorzijde zorgen een stijve motorruimte en een dubbel uitgevoerd scharnier in de motorkap voor extra duurzaamheid en veiligheid. De achterste hoeken in de laadbak zijn speciaal versterkt om de krachten op te vangen als de lading verschuift. Zo wordt beschadiging aan de zijpanelen voorkomen.



Stijve motorruimte

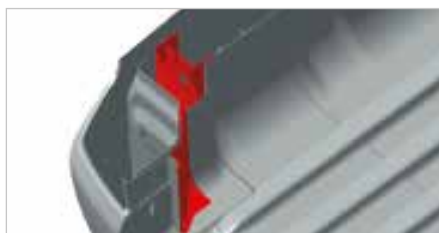

Versterigde hoeken achter



Motorkap met dubbel scharnier

# BEDIENINGSGEMAK



Achteruitrijcamera



In hoogte en diepte verstelbaar stuurwiel



USB-aansluiting



Multifunctioneel display



Handsfree Bluetooth® telefoon



Dual-zone automatische airconditioning



Zelfdimmende binnenspiegel



Start-stopknop



Keyless Operation System (KOS)



Met de afstandsbediening bij de hand kunnen met één druk op de knop de voorportieren worden ontgrendeld of afgesloten. Een druk op de start-stopknop op het dashboard volstaat om de auto te starten.



# HIGHTECHCOMMUNICATIE



## MMCS -navigatiesysteem

Het multifunctionele navigatiesysteem toont de navigatie- en muziekfuncties overzichtelijk op een groot touchscreen met gebruiksvriendelijke interface. Ook de beelden van de achteruitrijcamera kunnen hierop worden weergegeven, voor extra veiligheid.



### Audiobediening

Diverse audiefuncties kunnen worden bediend op het touchscreen.



### Helder en breed beeldscherm

Het heldere, brede VGA-display toont elk detail haarscherp in hoge resolutie.



### Dubbelschermfunctie

Dankzij de dubbelschermfunctie kunnen twee functies tegelijk naast elkaar worden getoond, zoals navigatie en audio.



### 3D-kaartweergave

Desgewenst kunnen herkenningspunten op de kaart in 3D worden weergegeven.



### Camera

Camerabeelden

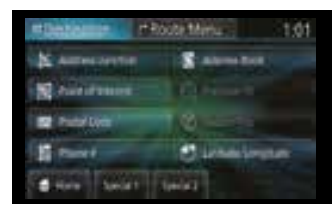

### Navigatie

Navigatiebestemming

# SMARTPHONE LINK DISPLAY AUDIO



Geniet van de functionaliteit en het gemak van uw mobiele telefoon, met de intuïtieve bediening en het gebruik van Android Auto™ of Apple CarPlay. Voordat u op reis gaat uw Android™ of iPhone aansluiten op de USB-aansluiting, en de controle van uw favoriete apps kan gewoon via het ingebouwde 7-inch touchscreendisplay. De Smartphone Link Display Audio-unit biedt u daarnaast ook handsfree telefoon en muziekfuncties via Bluetooth®. Sluit uw digitale audiospeler aan middels de USB-aansluiting en luister naar uw favoriete muziek of luister naar de AM/FM- of DAB-radio. Op het display worden tevens de autospecifieke functies en instellingen getoond.

androidauto

Works with  
Apple CarPlay



## Basisfuncties

AM, FM, DAB, USB, iPod, hands-free, etc.



## Auto-instellingen

Verlichting, ruitenwissers, etc.



## Camera

Camera-beelden



## iPod

iPod



## USB

USB



## Telefoon/bluetooth

Telefoon/bluetooth

## Android Auto™

(introduktiedatum in Nederland nog niet bekend)



### Homescherm

Android Auto geeft u automatisch nuttige informatie, weergegeven in overzichtelijke kaders, die worden getoond als ze nodig zijn.



### Kaarten

Google Maps™ brengt u met behulp van de meest recente kaartdata naar uw locatie. U kunt de route vooraf laden op uw telefoon en offline gebruiken.



### Muziek

Met on-demandtoegang tot 35 miljoen nummers biedt GooglePlay™ muziek u de mogelijkheid eindeloos muziek te streamen tijdens uw ritten.



### Telefoon/berichten

Met Android Auto kunt u telefoongesprekken voeren, voicemailberichten afluisteren en tekstberichten ontvangen en versturen met gebruik van uw stem.

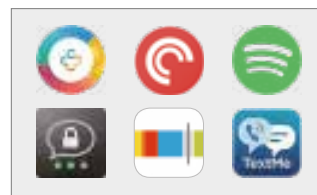

### Apps

Android Auto maakt het mogelijk om uw favoriete apps en content in de auto te gebruiken. Bekijk meer apps voor Android Auto op <https://g.co/androidauto>.



### Stembediensfuncties

Gebruik de stembediensfuncties om Google™ te bedienen. Druk op de spraakknop op het stuurwiel en u kunt uw opdracht dicteren.

## Apple CarPlay



### Homescherm

Voor de bediening van CarPlay gebruikt u Siri, met uw stem bedient u de navigatie, uw telefoon en verwerkt u berichten, alles volledig handsfree.



### Kaarten

Apple Maps geeft u punt voor punt route-instructies en verkeerinformatie. Met Maps is het mogelijk direct de adressen van e-mail, tekstberichten, contacten en agenda-afspraken te gebruiken om uw volgende bestemming te kiezen.



### Telefoon

Siri helpt u eenvoudig bij het starten van nieuwe gesprekken, het terugbellen van gemiste oproepen en het afluisteren van voicemailberichten.



### Berichten

Niet meer typen of lezen tijdens het rijden, want met Siri kan u berichten versturen, lezen en beantwoorden. Eenvoudig door gesproken opdrachten aan Siri te geven.



### Muziek

Luister naar uw favoriete artiest, nummer of afspeellijst op uw iPhone spraakgestuurd middels Siri. U kunt ook genieten van muziek via Apps als Apple Music en Spotify.



### Stembediensfuncties

Voor het activeren van Siri drukt u op de spraakknop op het stuurwiel.



# ACCESSOIRES

De L200 is af fabriek al bijzonder compleet, met zijn zeer uitgebreide, luxe uitrusting. Toch heeft u daarnaast ruime keuze uit stijlvolle en comfortverhogende accessoires, waarmee u uw auto een persoonlijke uitstraling geeft. Een fraaie finishing

touch voor het interieur of exterieur, extra veiligheid of robuuste accessoires voor sport, hobby en vrije tijd. Alles op maat gemaakt en geheel in stijl met uw L200.

## EXTERIEUR

Stoer, klassiek of sportief? Een combinatie van alle drie? Met deze fraaie stylingaccessoires geeft u uw L200 een eigen look.



**Voorbumperstijlingselement**  
Chroom



**Sierlijsten**  
Chroom



**Sierlijsten achterlichten**  
Chroom



**Motorkapbeschermer**



**Roll over bar**



**Tankklep**  
Chroom



**Stootlijsten**  
In carrosseriekleur



**Zijwindgeleiders**  
4-delig



**Tankklep**  
Chroom

# LICHTMETALEN VELGEN

Fraaie lichtmetalen velgen maken uw L200 helemaal af. Stijlvol op weg, robuust op het overharde.



**Lichtmetalen velg**  
17 inch, 6-spaaks, two tone



**Lichtmetalen velg**  
17 inch, 12-spaaks



**Lichtmetalen velg**  
16 inch, 6-spaaks

# ACCESSOIRES

## INTERIEUR

Maximaal comfort, sportief design: van instaplijsten tot comfortabele matten.



Instaplijsten



Mattenset

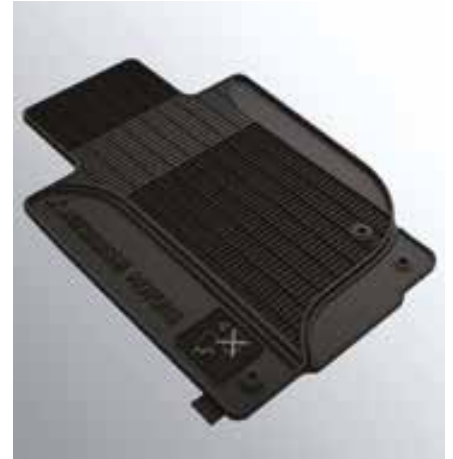

Mattenset  
Rubber

## VEILIGHEID & BESCHERMING

Met extra veiligheidsvoorzieningen als parkeer-sensoren, spatlappen, mistlampen of pasklare kinderzitjes beschermt u uw auto en inzittenden.



Kinderveiligheidszitjes

Mitsubishi biedt u kinderzitjes voor alle leeftijdscategorieën



Bodembescherming



Achteruitrijdetectiesysteem met opstap



**Fullbox**



**Hardtop met schuifzijramen, roofrails en spoiler**



**Hardtop met klapzijramen, roofrails en spoiler**



**Hardtop dicht, roofrails en spoiler**



**Bedliner over de rand**



**Ladingbevestigingsset**

# ACCESSOIRES



Laadbakdeksel hard 2-delig



Laadbakzeil



Trekhaak



Dakdrager set  
Aluminium



Fietsdrager  
Aluminium



# LEVERBARE KLEUREN



Sterling Silver (U25 Metallic)



Earth Green (F27 Metallic)



Impulse Blue (D23 Metallic)



Aztec Red (R59 Solid)



Granite Brown (C06 Metallic)



Titanium Grey (U17 Metallic)



Diamond Black [X37 Pearl]



White Pearl (W54 Pearl)



Polar White (W32 Solid)

# BEKLEDING

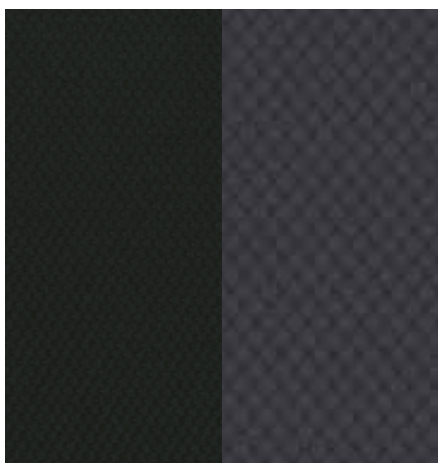

**Donkergrijze stof**  
Invite

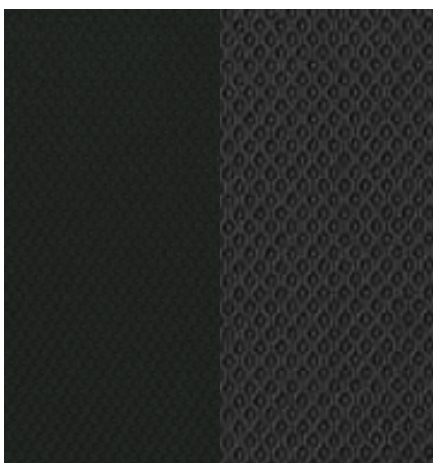

**Luxe donkergrijze stof**  
Intense



**Zwart leder**  
Instyle

# ADVIESPRIJZEN

CLUB CAB (Bpm-vrijstelling bij bedrijfsmatig gebruik)	CO <sub>2</sub> -uitstoot g/km	Bijtelling	Netto cat. prijs excl. btw	Ombouw- kosten excl. btw	Netto cat. prijs incl. btw	Bpm	Consumenten- prijs <sup>1</sup>	All-in rijklaprijs <sup>2</sup>
2.4 DI-D ClearTec Invite	180	22%	24.490	230	29.912	9.592	39.504	40.439
2.4 DI-D ClearTec Intense	180	22%	27.990	230	34.146	10.912	45.058	45.993
<b>DOUBLE CAB</b> (Bpm-plichtig)								
2.4 DI-D ClearTec Invite	180	22%	25.990	-	31.448	31.060	62.508	63.443
2.4 DI-D ClearTec Intense	180	22%	29.490	-	35.683	31.060	66.743	67.678
2.4 DI-D AT Instyle	196	22%	32.990	-	39.918	39.787	79.705	80.640
<b>Als optie leverbaar</b>								
Metallic / Pearl lak			390,00		471,90	-	471,90	
<b>Bijkomende kosten</b>								
Leges kenteken (onbelast)			39,00		39,00	-	39,00	
Registratiekosten kentekenbewijs (€ 6,10 onbelast)			9,40		10,10	-	10,10	
Recyclingbijdrage			33,06		40,00	-	40,00	
Rijklarzaamkosten bestaan uit: technische nulinspectie, reinigen, poetsen, transport, set kentekenplaten, Mitsubishi mattenset (Classic), lifehammer, 2 veiligheids-hesjes, safety pack (EHBO-set en gevarendriehoek) en € 25 brandstof.			699,09		845,90	-	845,90	
Totaal bijkomende kosten			780,55		935,00	-	935,00	

<sup>1</sup>Consumentenprijs incl. btw en bpm. Grondslag voor de fiscale bijtelling.

<sup>2</sup>Bestaat uit adviesconsumentenprijs incl. btw, bpm en totaal bijkomende kosten.

## CLUB CAB

### Invite



#### Standaarduitrusting

- ClearTec dieselmotor met o.a. Auto Stop & Go
- Airconditioning
- Radio cd-/mp3-speler met 4 speakers (2 DIN)
- Auto door lock (snelheidsafhankelijk)
- Multi-mode keyless entry systeem met 2 zenders
- Elektrisch bedienbare ramen met sneltoets en anti-klem beveiliging bestuurderszijde
- Easy Select inschakelbare 4WD
- Differentieellock achter
- ABS met EBD (elektronische remkrachtverdeling)
- Stuurwiel in hoogte verstelbaar
- 16 inch stalen velgen
- Active Stability en Traction Control (ASTC)
- Hill Start Assist (HSA)
- Trailer Stability Assist (TSA)
- SRS airbag bestuurder
- Uitschakelbare airbag passagier vóór
- Zij-airbags vóór
- Gordijnairbags
- Knie-airbag bestuurder
- In hoogte verstelbare bestuurdersstoel
- Donkergrijze grille (kunststof)
- Voorbumper in carrosseriekleur
- 6 bevestigingspunten in de laadbak
- USB aansluiting
- Multi information display
- Treepanken

### Intense



#### Intense: extra uitrusting t.o.v. Invite

- High Power ClearTec dieselmotor met o.a. Auto Stop & Go
- Super Select inschakelbare 4WD
- 17 inch lichtmetalen velgen
- Cruise control en snelheidsbegrenzer
- Climate control
- Smartphone Link Display Audio-systeem (SDA)
- DAB-tuner (digital Audio Broadcast)
- Automatisch dimmende binnen-spiegel
- Mistlampen vóór
- Stuurwiel in hoogte én diepte verstelbaar
- Achteruitrijcamera
- 6 speakers en 2 tweeters
- Privacy glass
- Lederen stuurwiel en pookknop
- Bluetooth carkit met bediening op het stuurwiel
- Bediening audio en cruise control op stuurwiel
- Chromen deurgrepen interieur
- Elektrische verstelbare, verwarmbare en inklapbare buitenspiegels met geïntegreerd knipperlicht
- Rear step bumper
- Licht- en regensensor
- Koplampsproeiers
- Chromen handgrepen en spiegelskappen
- Spatbordverbreeders in carrosseriekleur
- Zilverkleurige skidplate voorzijde
- Dark chromen grille

# DOUBLE CAB

## Invite



### Standaarduitrusting

- ClearTec dieselmotor met o.a. Auto Stop & Go
- Airconditioning
- Radio cd-/mp3-speler met 4 speakers (2 DIN)
- Multi-mode keyless entry systeem met 2 zenders
- Elektrisch bedienbare ramen met sneltoets en anti-klem beveiliging bestuurderszijde
- Easy Select inschakelbare 4WD
- Differentieellock achter
- ABS met EBD (elektronische remkrachtverdeling)
- Stuurwiel in hoogte verstelbaar
- 16 inch stalen velgen
- Active Stability en Traction Control (ASTC)
- Auto door lock (snelheidsafhankelijk)
- Hill Start Assist (HSA)
- Trailer Stability Assist (TSA)
- SRS airbag bestuurder
- Uitschakelbare airbag passagier vóór
- Zij-airbags vóór
- Gordijnairbags
- Knie-airbag bestuurder
- In hoogte verstelbare bestuurdersstoel
- Donkergrijze grille (kunststof)
- Voorbumper in carrosseriekleur
- 6 bevestigingspunten in de laadbak
- USB aansluiting
- Multi information display
- Side step
- Cruise control en snelheidsbegrenzer
- 2e zitrij
- Uitstroomopening verwarming achter

## Intense



### Intense: extra uitrusting t.o.v. Invite

- High Power ClearTec dieselmotor met o.a. Auto Stop & Go
- Super Select inschakelbare 4WD
- 17 inch lichtmetalen velgen
- Climate control
- Mistlampen vóór
- Stuurwiel in hoogte én diepte verstelbaar
- Achteruitrijcamera
- 6 speakers en 2 tweeters
- Privacy glass
- Lederen stuurwiel en pookknop
- Bluetooth carkit met bediening op het stuurwiel
- Smartphone Link Display Audio-systeem (SDA)
- DAB+ tuner (digital Audio Broadcast)
- Automatisch dimmende binnenspiegel
- Bediening audio op stuurwiel
- Chromen deurgrepen interieur
- Elektrische verstelbare, verwarmbare en inklapbare buitenspiegels met geïntegreerd knipperlicht
- Rear step bumper
- Automatisch inschakelende verlichting
- Regensensor
- Koplampsproeiers
- Dark chromen grille
- Chromen handgrepen en spiegelskappen
- Spatbordverbreeders in carrosseriekleur
- Zilverkleurige skidplate voorzijde
- Lane Departure Warning
- Géén differentieellock achter

## Instyle



### Instyle: extra uitrusting t.o.v. Intense

- Automatische transmissie
- Schakelknoppen achter stuurwiel
- Mitsubishi Multi Communication Systeem (MMCS) met navigatiesysteem
- Keyless Operation System (KOS) met start-stopknop
- Led-dagrijverlichting
- Bi-Xenon koplampen
- Dual zone climate control
- Lederen bekleding
- Stoelverwarming vóór
- Elektrisch verstelbare bestuurdersstoel
- Géén Auto Stop & Go

# TECHNISCHE SPECIFICATIES

Versie	Club Cab		Double Cab		
Uitvoering	Invite	Intense	Invite	Intense	AT Instyle

Motor						
Type	2.4 liter ClearTec Common-rail Turbo Diesel Intercooler DI-D					
Emissieniveau	Euro 6b					
Cilinderinhoud	2.442 cc					
Max. vermogen (volgens EEG)	kW (pk)/tpm	113 (154)/3.500	133 (181)/3.500	113 (154)/3.500	133 (181)/3.500	133 (181)/3.500
Max. koppel (volgens EEG)	Nm/tpm	380/1.500-2.500	430/2.500	380/1.500-2.500	430/2.500	430/2.500

Brandstofsysteem	
Brandstoftype	Diesel
Inhoud brandstoftank	75 liter

Transmissie		
Type	Handgeschakelde 6-versnellingsbak	Automatische transmissie
Koppeling	Dubbele droge plaat met diafragmaveer	Koppelomvormer

Overbrengingsverhoudingen		
1ste	4.280	3.520
2de	2.298	2.042
3de	1.437	1.400
4de	1.000	1.000
5de	0.776	0.716
6de	0.651	-
Achteruit	3.959	3.224
Tussenbakratio - hoog	1.000	1.000
Tussenbakratio - laag	2.566	2.566
Eindoverbrenging - hoog	3.692	3.917
Eindoverbrenging - laag	9.474	10.050

Prestaties						
Max. snelheid**	km/u	169	179	169	179	177

Brandstofverbruik (EC 715/2007)*			
Stad	liter/100 km	8,2	9,1
Buitenwegen	liter/100 km	6,1	6,6
Gecombineerd	liter/100 km	6,9	7,5
CO <sub>2</sub> uitstoot* gecombineerd	g/km	180	196
Draaicirkel	m	11,8	

Wielophanging	
Voor	Onafhankelijk met driehoekige draagarmen en schroefveren
Achter	Achteras met half elliptische bladveren

Remmen	
Voor	Geventileerde remschijven
Achter	Remtrommels

Versie	Club Cab		Double Cab		
	Invite	Intense	Invite	Intense	AT Instyle

Gewichten						
Ledig gewicht	kg	1.790	1.810	1.845	1.850	1.850
Max. toelaatbaargewicht	kg	2.850	2.850	2.900	2.905	2.910
Laadvermogen	kg	1.060	1.040	1.055	1.055	1.060
Max. aanhangwagengewicht (geremd)	kg	3.000	3.000	3.100	3.100	3.100
Max. aanhangwagengewicht (ongeremd)	kg	750	750	750	750	750
Max. kogeldruk		120	120	125	125	125

Banden					
Bandenmaat		205/R16C	245/65R17	205/R16C	245/65R17

### Club Cab

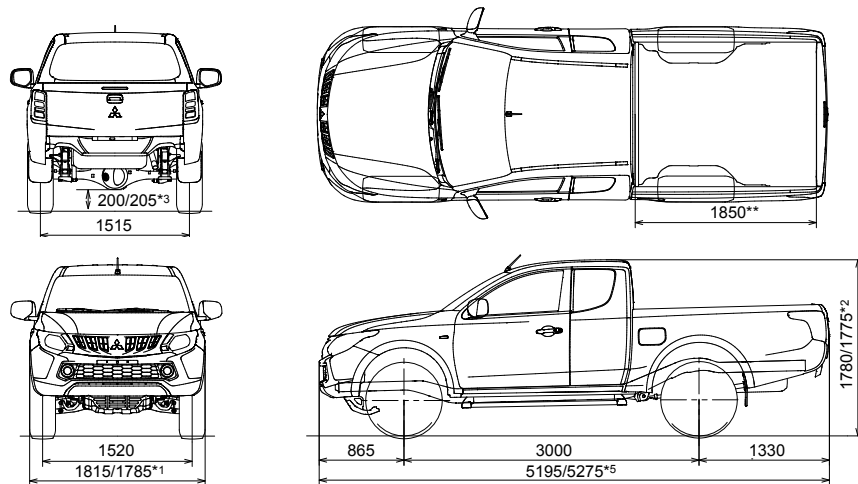

### Double Cab

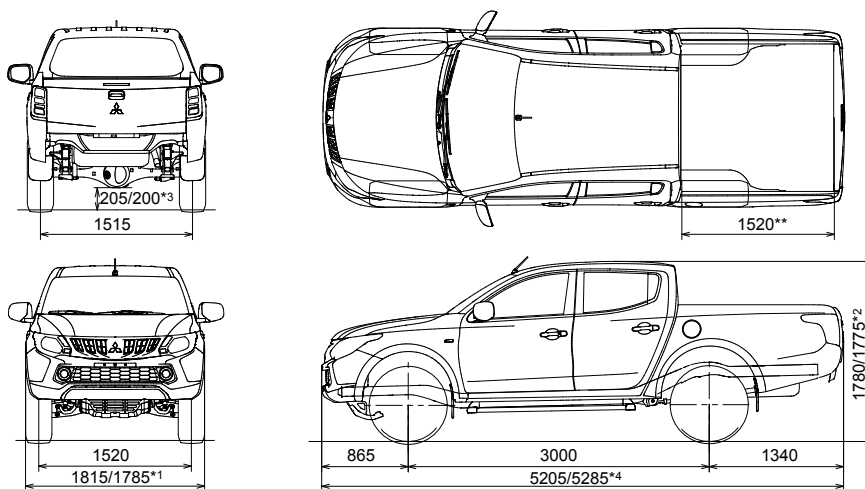

\*1: Invite 1.785mm

\*2: Invite 1.775mm

\*3: Invite 200 mm

\*4,5: afmeting met bumper

\* Brandstofverbruik, CO<sub>2</sub> uitstoot en het ledig gewicht zijn afhankelijk van het uitrustingsniveau. De verbruikscijfers zijn gemeten volgens de Europese testcyclus EG 715/2007. De resultaten van de testcyclus kunnen afwijken van het praktijkverbruik. Het praktijkverbruik is sterk afhankelijk van het rijgedrag, de rijomstandigheden, andere invloeden zoals weer en verkeer en de toestand van het voertuig. Wij adviseren gebruik te maken van Het Nieuwe Rijden, kijk op [www.hetnieuwerijden.nl](http://www.hetnieuwerijden.nl) voor handige tips om zuiniger te rijden. Raadpleeg [www.mitsubishi-motors.nl/verbruksvoorwaarden.aspx](http://www.mitsubishi-motors.nl/verbruksvoorwaarden.aspx) voor meer informatie.

\*\* Gemeten door Mitsubishi Motors Corporation

Disclaimer: Alle informatie is gebaseerd op gegevens van het modeljaar 2017, deze kunnen per type wijzigen. Wijzigingen en alle rechten voorbehouden.

# STANDAARDUITRUSTING

Veiligheid	Invite	Intense	Instyle
Verstevigingsbalken in de voor- en achterportieren	•*	•*	•
Achterrautverwarming met timer functie	•	•	•
Derde remlicht in achterklep	•	•	•
SRS airbag bestuurder en uitschakelbare airbag passagier vóór	•	•	•
Zij-airbags vóór	•	•	•
Gordijnairbags	•	•	•
Knie-airbag bestuurder	•	•	•
Dubbeltonige claxon	•	•	•
Twee driepunts in hoogte verstelbare veiligheidsgordels voor	•	•	•
Gordelspanners en spankrachtbegrenzer	•	•	•
Isofix-bevestigingspunten	•*	•*	•
Twee driepunts veiligheidsgordels achter	•*	•*	•
Enkele driepunts veiligheidsgordel middenplaats achter	•*	•*	•
Waarschuwinglampje voor het niet dragen van de gordel (alleen bestuurder)	•	•	•
ABS met EBD (elektronische remkrachtverdeling)	•	•	•
Brake override systeem	•	•	•
Active Stability en Traction Control (ASTC)	•	•	•
Trailer Stability Assist (TSA)	•	•	•
Hill Start Assist (HSA)	•	•	•
Lane Departure Warning (LDW)	-	•*	•

Exterieur	Invite	Intense	Instyle
16 inch stalen velgen met bandenmaat 205/R16C	•	-	-
17 inch lichtmetalen velgen met 245/65R17 banden	-	•	•
Donkergrijze grille (kunststof)	•	-	-
Dark chromen grille	-	•	•
Zwarte portiergrepen en achterklepgreep	•	-	-
Chromen portiergrepen, achterklepgreep en spiegels	-	•	•
Voorbumper in carrosseriekleur	•	•	•
Spatbordverbreeders in carrosseriekleur	-	•	•
Zilverkleurige skidplate voorzijde	-	•	•
Rear step bumper	-	•	•
Treepanken Invite & Intense C/C	•	•	-
Side steps Invite, Intense & Instyle D/C	•	•	•
Groengetint glas	•	-	-
Privacy glass	-	•	•
Zwarte buitenspiegels handbediend	•	-	-
Elektrisch verstelbare, verwarmbare en inklapbare buitenspiegels met geïntegreerd knipperlicht	-	•	•
6 bevestigingspunten in de laadbak	•	•	•
Halogeen koplampen	•	•	-
Bi-Xenon koplampen	-	-	•
Koplampsproeiers	-	•	•
Mistlamp achter	•	•	•
Mistlampen vóór	-	•	•
Led-dagrijverlichting	-	-	•

<b>Interieur</b>	<b>Invite</b>	<b>Intense</b>	<b>Instyle</b>
Dashboardkastje met verlichting en slot	•	•	•
Bekerhouders vóór x 2	•	•	•
Deurgrepen zwart	•	-	-
Chromen deurgrepen interieur	-	•	•
Lederen stuurwiel	-	•	•
Middenconsole met armsteun	•	•	•
Multifunctioneel display	•	•	•
Portiervakken vóór met flessenhouder	•	•	•
Sigarettenaansteker	•	•	•
Asbak	•	•	•
Zonneklep met kaarthouder aan bestuurderszijde	•	-	-
Zonneklep met make-up spiegelkje aan passagierszijde	-	•	•

<b>Comfort</b>	<b>Invite</b>	<b>Intense</b>	<b>Instyle</b>
Auto Stop & Go	•	•	-
In hoogte verstelbare bestuurdersstoel	•	•	•
Elektrisch verstelbare bestuurdersstoel	-	-	•
12V-aansluiting in middenconsole	•	•	•
Airconditioning	•	•	•
Climate control	-	•	-
Dual-zone climate control	-	-	•
Licht- en regensensor	-	•	•
Bediening audio en cruise control op het stuurwiel	-	•	•
Cruise control en snelheidsbegrenzer	-	•	•
Automatisch dimmende binnenspiegel	-	•	•
Elektrisch bedienbare ramen met sneltoets en anti-klembeveiliging bestuurderszijde	•	•	•
Multi-mode keyless entry systeem met 2 zenders	•	•	-
Keyless Operation System (KOS) met start-stopknop	-	-	•
Auto door lock (snelheidsafhankelijk)	•	•	•
Stuurwiel in hoogte verstelbaar	•	-	-
Stuurwiel in hoogte én diepte verstelbaar	-	•	•
Schakelflippers achter het stuurwiel	-	-	•
Lederen bekleding	-	-	•
Stoelverwarming vóór	-	-	•

<b>Audio en communicatie</b>	<b>Invite</b>	<b>Intense</b>	<b>Instyle</b>
Radio cd-/mp3-speler met 4 speakers	•	-	-
6 speakers en 2 tweeters	-	•	•
Achteruitrijcamera	-	•	•
Bluetooth carkit met bediening op het stuurwiel	-	•	•
USB-aansluiting	•	•	•
Mitsubishi Multi Communication Systeem (MMCS) met navigatiesysteem	-	-	•
Smartphone Link Display Audio (SDA)	-	•	-
DAB+ tuner (Digital Audio Broadcast)	-	•	•

<b>Off-road</b>	<b>Invite</b>	<b>Intense</b>	<b>Instyle</b>
4WD indicator	•	•	•
Easy Select inschakelbare 4WD	•	-	-
Super Select inschakelbare 4WD	-	•	•
Differentieellock achter	•	•**	-

\* alleen op Double Cab \*\* niet op Double Cab

# PRIJSLIJST ACCESSOIRES

Omschrijving	Artikelnummer	All-in prijs excl. BTW	All-in prijs incl. BTW
--------------	---------------	------------------------	------------------------

Exterieurstyling			
Voorbumper stylings element, chroom	MZ330739	295,87	358,00
Motorkapbeschermer, deflector	MZ330747	321,49	389,00
Chromen sierlijsten achterlichten	MZ330751	147,93	179,00
Chromen sierlijsten onderzijde portieren t.b.v. D/C	MZ330737	417,36	505,00
Stootlijstenset, in carrosseriekleur gespoten t.b.v. C/C	div.	247,11	299,00
Tankklep chroom t.b.v. C/C	MZ330735	90,91	110,00
Tankklep chroom t.b.v. D/C	MZ330734	90,91	110,00

Velgen			
Lichtmetalen velgenset 17 inch, 6-spaaks two tone	div.	933,06	1.129,00
Lichtmetalen velgenset 17 inch, 12-spaaks	div.	1937,19	2.344,00
Lichtmetalen velgenset 16 inch, 6-spaaks	div.	1533,06	1.855,00
Winterwielenset 16 inch stalen velgen voorzien van Continental Cross Contact 2055/80R16 winterbanden	MWTNR16019	848,76	1.027,00
Winterwielenset 17 inch 6-spaaks two tone lichtmetalen velgen voorzien van Hankook W320A 245/70R17 winterbanden	MWTNR16020	1286,78	1.557,00
Antidiefstalmoeren (4 st.)	MZ313736	47,11	57,00

Interieurstyling			
Instaplijsten RVS 6-delig t.b.v. C/C uitvoering	MZ330753	90,91	110,00
Instaplijsten RVS 4-delig t.b.v. D/C uitvoering	MZ330752	80,17	97,00
Versnellingspookknop leder/aluminium voor A/T	MZ330889	81,82	99,00

In-car entertainment			
Multimedia System NMS-two+, volledig geïntegreerd navigatiesysteem, 6,2" touch screen display, cd-/mp3-/dvd-spe- ler, USB multimediastat, Europa kaartdata, TMC en Bluetooth carkit	MZ314879SU	956,20	1.157,00

Veiligheid & bescherming			
Bodembescherming, metalen paneel	div.	381,82	462,00
Achteruitrijdetectiesysteem, voor modellen zonder opstap in de bumper	MZ330804	436,36	528,00
Achteruitrijdetectiesysteem, voor modellen met opstap in de bumper	MZ330803	436,36	528,00
Kinderveiligheidszitje "Baby-safe Plus", gordelbevestiging en Isofix bevestiging middels Isofix beugel. Voor baby's tot 15 maanden	MZ314393	104,96	127,00
Isofix montage beugel t.b.v. "Baby-safe Plus" t.b.v. D/C	MZ314394	104,96	127,00
Kinderveiligheidszitje "GO/1-s Bimbo", gordelbevestiging en Isofix bevestiging middels Isofix beugel. Voor kinderen van 9 mnd tot 4 jaar (9-18kg)	MZ314390CS	238,02	288,00
Isofix montagebeugel t.b.v. "GO/1-s Bimbo" gezicht voorwaarts t.b.v. D/C uitvoering	MZ314841	78,51	95,00
Isofix montagebeugel t.b.v. "GO/1-s Bimbo" gezicht achterwaarts t.b.v. D/C uitvoering	MZ314840	122,31	148,00
Kinderveiligheidszitje "Duo Plus", Isofix & gordelbevestiging. Voor kinderen van 9 mnd tot 4 jaar (9-18kg)	MZ313045B	243,80	295,00
Kinderveiligheidszitje "Kid Fix", Isofix & gordelbevestiging. Voor kinderen van 4 tot 12 jaar (15-36kg)	MZ315025	235,54	285,00
Gevarendriehoek	MZ312957	9,92	12,00
Verbandtas	MZ312958	12,40	15,00
Combinatieset	MZ312959	25,62	31,00



Omschrijving	Artikel-nummer	All-in prijs excl. BTW	All-in prijs incl. BTW
--------------	----------------	------------------------	------------------------

<b>Comfort</b>			
Mattenset velours Elegance, meerprijs t.o.v. standaard meegeleverde mattenset	div.	41,32	50,00
Rubberen mattensets, t.b.v. C/C uitvoering	MZ314904	56,20	68,00
Rubberen mattensets, t.b.v. D/C uitvoering	MZ314903	56,20	68,00
Zijwindgeleiders t.b.v. C/C uitvoering 2-delig	MZ330749	95,04	115,00
Zijwindgeleiders t.b.v. D/C uitvoering 4-delig	MZ330748	141,32	171,00

<b>Transport &amp; vrije tijd</b>			
Hard top t.b.v. D/C uitvoering in carrosseriekleur gespoten voorzien van roofrails, klapzijramen en spoiler	div	2481,82	3.003,00
Hard top t.b.v. D/C uitvoering in carrosseriekleur gespoten voorzien van roofrails, schuifzijramen en spoiler	div	2181,82	2.640,00
Hard top t.b.v. D/C uitvoering in carrosseriekleur gespoten dichte uitvoering voorzien van roofrails en spoiler	div	2022,31	2.447,00
Fullbox t.b.v. D/C uitvoering in carrosseriekleur gespoten	div	2915,70	3.528,00
Laadbak deksel hard model t.b.v. D/C uitvoering, 1 delig in carrosseriekleur gespoten	div	1615,70	1.955,00
Laadbak deksel hard model t.b.v. D/C uitvoering, 2 delig te combineren met roll over bar, in carrosseriekleur gespoten	div	1781,82	2.156,00
Laadbak zeil t.b.v. D/C uitvoering standaard	MZ350510	613,22	742,00
Laadbak zeil t.b.v. D/C uitvoering te combineren met roll over bar	MZ350509	653,72	791,00
Roll over bar D/C in rvs uitgevoerd, ook te combineren met laadbak deksel of zeil	MZ330755	785,12	950,00
Bedliner over de rand t.b.v. D/C uitvoering zonder laadrek incl. montageset en achterklepdeel	div.	332,23	402,00
Beschermingstape voor de laadbak randen in combinatie met over de rand bedliner D/C	MZ3309051	57,02	69,00
Bedliner over de rand t.b.v. C/C uitvoering zonder laadrek incl. montage set en achterklepdeel	div.	346,28	419,00
Bedliner onder de rand t.b.v. D/C uitvoering incl. montage set en achterklepdeel	div.	323,97	392,00
Lading bevestigingsset, 4 strips met 6 aanpasbare fixatie haken	MZ350462	279,34	338,00
12v aansluiting laadbak in combinatie met bedliner	div.	168,60	204,00
Trekhaak flens type t.b.v. C/C uitvoering inclusief 7-polige kabelset DIN	M314836C07	603,31	730,00
Trekhaak flens type t.b.v. C/C uitvoering inclusief 13-polige kabelset DIN	M314836C13	652,89	790,00
Trekhaak flens type t.b.v. D/C uitvoering inclusief 7-polige kabelset DIN	M314836D07	603,31	730,00
Trekhaak flens type t.b.v. D/C uitvoering inclusief 13-polige kabelset DIN	M314836D13	652,89	790,00
Adapter van 13-polig DIN auto naar 7-polig DIN aanhanger	MZ313937	15,70	19,00
Adapter van 7-polig DIN auto naar 13-polig DIN aanhanger	MZ313938	15,70	19,00
Adapter van 13-polig DIN auto naar Multicon/West aanhanger	MZ313939	29,75	36,00
Fietsdrager voor op de trekhaak, 2 fietsen, lichtgewicht kantelbaar	MME31973	407,44	493,00
Fietsdrager voor 2 fietsen. Licht en compacte uitvoering, 13-polige aansluit, kantelbaar voor toegang tot achterklep en neerklapbare beugel waardoor deze gemakkelijk op te bergen is	MZ314957	326,45	395,00
Dakdragerset, aluminium uitvoering t.b.v. D/C	MZ314846	250,41	303,00
Fietsdrager, aluminium	MZ313538	106,61	129,00
Fietsdrager, zilver gemoffeld staal	MZ314156	52,89	64,00
Imperiaal aluminium, aerotype 79 x 128 cm*	MZ313529	298,35	361,00
Imperiaal aluminium, aerotype	MZ314891	450,41	545,00
Imperiaal aluminium 104 x 132 cm*	MZ312468	169,42	205,00
Imperiaal zwart gemoffeld staal 75 x 100 cm*	MZ535826	73,55	89,00
Kajak-/surfplankdrager	MZ313537	91,74	111,00
Ski-/snowboarddrager, voor 4 ski's of 2 snowboards*	MZ311974	79,34	96,00
Transport beschermset: 2 spanbanden in tasje & 2 beschermstukken	MME50500	24,79	30,00
*Adapter t.b.v. aluminium drager benodigd bij montage MZ312468, MZ313529 & MZ535826	MZ313061	20,66	25,00
*Adapter t.b.v. aluminium drager benodigd bij montage MZ311974 & MZ314156	MZ313062	14,88	18,00

\*All-in prijs is de richtprijs inclusief eventuele montage, spuitkosten en BTW.





# 5 JAAR GARANTIE

## 5 jaar mobiliteitservice

### Ervaar de bijzondere service van Mitsubishi Motors

- 5 jaar garantie, waarvan 2 jaar zonder beperking van het aantal kilometers. De resterende 3 jaar met een beperking tot 100.000 km.
- 12 jaar carrosseriegarantie tegen corrosie van binnenuit.
- 5 jaar lakgarantie.
- 5 jaar gratis Mitsubishi Motors Assistance Package (MAP); mobiliteitservice in heel Europa. Vanaf het 6e jaar krijgt u eveneens gratis mobiliteitservice indien uw auto in onderhoud is bij een door Mitsubishi Motors erkend servicecentrum.
- 5 jaar garantie op originele Mitsubishi Motors-accessoires bij montage op een nieuwe auto, waarvan 2 jaar zonder beperking van het aantal kilometers. De resterende 3 jaar met een beperking tot 100.000 km.
- Professionele service met het juiste gereedschap.
- Vakkundig onderhoud volgens vaste onderhoudstarieven met originele Mitsubishi Motors-onderdelen van de hoogste kwaliteit.
- Meer dan 2.500 door Mitsubishi Motors erkende dealers in Europa.

### Hergebruik en recycling van materialen

Mitsubishi Motors neemt de toekomst van onze planeet heel serieus. Bij al onze activiteiten kijken we naar de impact daarvan op het klimaat. Het is de maatstaf voor aerodynamisch design en zuinige auto's met een minimale emissie. Onze modellen zijn gemaakt voor een duurzaam leven. Veel componenten zijn gemaakt van recyclebare materialen, zodat ook de impact op het milieu minimaal is. Met het gebruik van revolutionaire technieken houdt Mitsubishi Motors het energieverbruik en de afvalproductie zo laag mogelijk, terwijl de kwaliteit van de producten verder verbetert.

Kijk voor meer informatie op [www.mitsubishi-motors.nl/environment](http://www.mitsubishi-motors.nl/environment).

### Volg Mitsubishi overal

 [facebook.com/MitsubishiNederland](https://www.facebook.com/MitsubishiNederland)

 [@Mitsubishi\\_NL](https://twitter.com/@Mitsubishi_NL)

 [youtube.com/MitsubishiNederland](https://www.youtube.com/MitsubishiNederland)

 [@Mitsubishi\\_NL](https://www.instagram.com/@Mitsubishi_NL)

Disclaimer: Alle vermelde prijzen zijn consumentenadviesprijzen met uitzondering van belastingen, leges, registratiekosten, recyclingbijdrage en alle andere overheads. Alle prijzen in deze prijslijst gelden vanaf 1 januari 2018, zolang de voorraad strekt. Hiermee komt de prijslijst van 1 maart 2017 te vervallen. Alle bedragen zijn genoteerd in Euro's. Alle informatie is gebaseerd op gegevens van het modeljaar 2018 zoals deze op het moment van druk bekend zijn, deze kunnen per type wijzigen. Mitsubishi Motors streeft ernaar om bij aflevering van nieuwe auto's de meest up-to-date navigatiekaarten aan te bieden. Het kan voorkomen dat deze navigatiekaarten niet alle recente wijzigingen in het wegennet weergeven. Navigatiekaarten voor uw Mitsubishi navigatiesysteem kunnen bij elke erkende Mitsubishi dealer tegen betaling geüpdatet worden. De verbruikscijfers zijn gemeten volgens de Europese testcyclus EG 715/2007. De resultaten van de testcyclus kunnen afwijken van het praktijkverbruik. Het praktijkverbruik is sterk afhankelijk van het rijgedrag, de rijomstandigheden, andere invloeden zoals weer en verkeer en de toestand van het voertuig. Wij adviseren gebruik te maken van Het Nieuwe Rijden, kijk op [www.hetnieuwerijden.nl](http://www.hetnieuwerijden.nl) voor handige tips om zuiniger te rijden.

Getoonde kleuren zijn een grafische weergave en kunnen afwijken van de werkelijke kleuren. Per land kunnen de op de markt gebrachte versies verschillen en kan het voorkomen dat sommige uitrustingen niet leverbaar zijn. Uw Mitsubishi dealer informeert u hier graag over. Wijzigingen en alle rechten voorbehouden.

Distributeur: Mitsubishi Motor Sales Nederland B.V., Bovenkerkerweg 6-8, 1185 XE Amstelveen. [contact@mmsn.nl](mailto:contact@mmsn.nl) [www.mitsubishi-motors.nl](http://www.mitsubishi-motors.nl)

